



BALTECO
VONIOS KAMBARIO ĮRANGA

2023



BALTECO



AKMENS MASĖS VONIOS



PASTATOMI PRAUSTUVAI



AKRILINĖS VONIOS



GARO KABINOS



DUŠO SIENELĖS

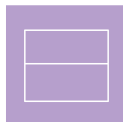

VONIOS BALDAI



LED VEIDRODŽIAI



XONYX VONIOS GAMINIAI

Unikali „Xonyx“ vientiso paviršiaus akmens masė 4

Fabo <i>Naujiena</i>	8
Cade	9
Marin	10
Nido	11
Epoque	12
Como	13
Senzo	14
Azur	15
Mezzo	16
Fiore	17
Halo	18
Gamma 150	19
Gamma 160	20
Leon	21
Piano	22
Allure	23
Plano	24
Vigo <i>Naujiena</i>	25
Vario	26
Tetris	27
Pastatomi praustuvai	28
„Xonyx“ gaminių techninė informacija	29

AKRILINĖS VONIOS

Balteco akrilo ir masažo vonių privalumai	34
Masažo sistemos ir valdymo pultai	36
Forma 150, 160, 170, 180	48
Forma 190	39
Modul 150, 160, 170	40
Modul 180	41
Roma	42
Loop	43
Eclipse 150, 160, 170	44
Idea 150, 160, 170	45
Rhea 150, 160, 170	46
Cali	47
Orion	48
Linea 140, 150	49
Metro	50
Scala	51
Quadrum	52
Madonna	53
Vonių dušo sienelės	54
Priedai, valymo priemonės	55
Maišytuvai	57
Techninė informacija	58

DUŠO SIENELĖS

Dušo kėdutė X30 <i>Naujiena</i>	68
Xonyx dušo panelis Mio	69
Kaip išsirinkti tinkamą dušo sienelę	70
Concept serija 1-12	72
Koncepcijos serijos apdaila ir priedai	78
Project serija	80
Kanto, Vibe dušo kabinos	93
Makro dušo kabina	94
Dušo padėklai iš Xonyx solid surface	95
Dušo kabinos pagal individualius matmenis	96
Project serijos apdaila ir priedai	98

VONIOS KAMBARIO BALDAI

Baldų serija Grada	100
Baldų serija Carre <i>Naujiena</i>	106
Baldų serija Vida <i>Naujiena</i>	110
Baldų serija Alto	114
Baldų serija Forma	118
Baldų serija Nord	122
Baldų serija Classic	126
Baldų serija Ocean	128
Vonios kambario veidrodžiai	130

UNIKALI XONYX AKMENS MASĖ



Iš Xonyx akmenų masės vonių ir kitų produktų gamyboje Balteco naudoja medžiagą solid surface su unikaliomis savybėmis. Daugiau nei dešimtmetis pasišventimo kuriant Xonyx medžiagą pasiteisino ir buvo sukurta unikali medžiagos sudėtis bei gamybos technologija, pagrįsta SPS (Slow Polymerization System) technologija.



XONYX™
SOLID SURFACE

AKSOMINIS ŠVELNUMAS

Pagal naująją technologiją pagaminta Xonyx akmens masė natūralių mineralų stiprumą sujungia su dervos ir akrilo junginių specialiomis savybėmis, sukuriant monolitinę medžiagą iš akmens masės be dekoracinio paviršiaus su ypač stipriu išoriniu paviršiumi. Polimerizuotas dirbtinis akmuo yra struktūriškai labai stipri medžiaga, o medžiagos paviršius yra subtiliai šilkinis ir šiltas. Xonyx produktų švelnioji apdaila suteikia paviršiui šiek tiek blizgesio turintį matinį įspūdį su labai geromis paviršiaus valymo savybėmis.

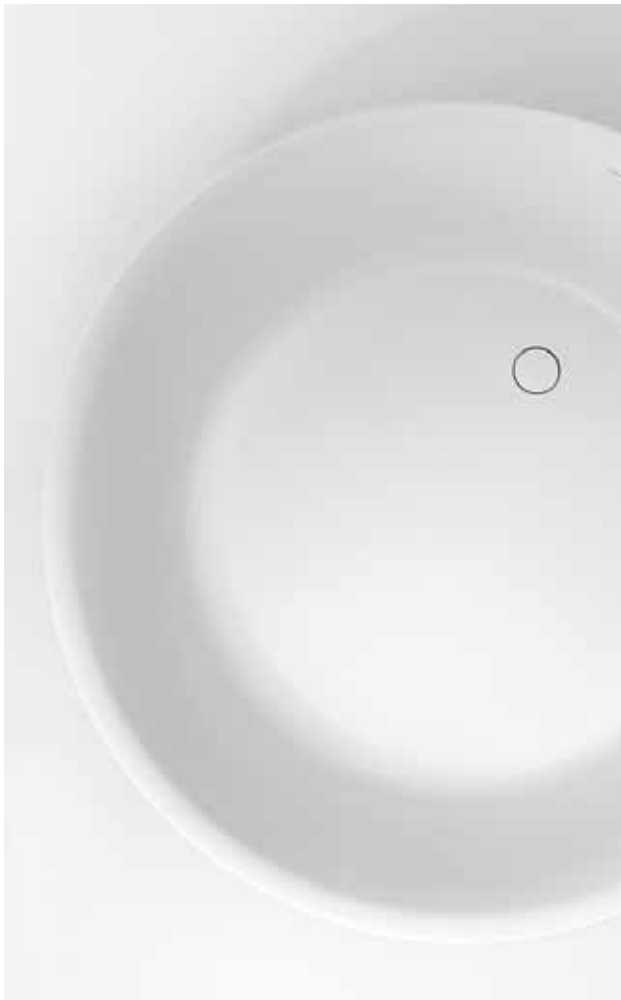

IŠSKIRTINĖ IŠBĖGIMO APDAILA

Xonyx voniose įrengtas nutekėjimas su unikalia Xonyx akmens masės apdaila, kuri derinasi su minimalistiniu vonios dizainu ir užtikrina patikimą veikimą daugelį metų.



SUBTILIOS DETALĖS

Xonyx vonių kuklios integruotos persipylimo angos beveik nepastebimos, bet užtikrina veiksmingą persipylimo funkciją.

NESUDĒTINGAS MONTAVIMAS IR PATVARUMAS

Xonyx vonios sumontuotas ant cinkuoto plieninio rēmo su stipriomis vertikaliai reguliuojamomis kojelėmis. Tokios konstrukcijos dėka voniā įrengti nesudėtinga, o plieno konstrukcija ir kojelės išoriškai nesimato. Dėl kruopščiai suprojektuoto techninio sprendimo Balteco vonias galima montuoti negadinant grindų ir be papildomų atramų.



ELEGANTIŠKAS DIZAINAS IR BEKOMPROMISIS KOMFORTAS

Balteco Xonyx solid surface vonios yra pagamintos naudojant unikalią dviejų sluoksnių konstrukciją, kurioje vidinė ir išorinė vonios dalys yra sujungtos į vieną monolitiškai stiprią voniā be matomų siūlių. Dviejų sluoksnių konstrukcija užtikrina patogų ergonomišką vidinį paviršių ir optimalų vandens naudojimą, o išorinis vonios dizainas traukia akį. Dviejų sluoksnių konstrukcija veikia taip pat kaip šiluminė izoliacija, mažinant vonios vandens šilumos praradimą.

MEISTRIŠKAS RANKŲ DARBAS

Visos Balteco Xonyx vonios (parduodamos daugiau nei dvidešimtyje šalių) yra gaminamos Estijoje rankiniu būdu. Vadovaujantis bendru siekiu sukurti idealą, mūsų patyrę meistrai kiekvieną vonią gamina itin kruopščiai ir su tinkamu dėmesiu kiekvienai detalei. Tik tokiu būdu galime užtikrinti aukštą kokybę ir vonių savininkų pasitenkinimą.



JŪSŲ PAGEIDAUJAMA SPALVA

Xonyx vonios išorės apdailos išskirtinai platus spalvų pasirinkimas suteikia galimybę sukurti unikalią, išskirtinę vonią.



XONYX™
SOLID SURFACE



Naujiena

FABO



XONYX™
SOLID SURFACE



RAL

FABO

• 170 x 72 x 58 cm / 230 l / 90 kg

- Įprasta akmens masės vonia: **2685.-**
- Vonia su dažytais šonais: **3400.-**
- Poliruota vonia: **3090.-**

XONYX VONIA IŠ AKMENS MASĖS:

- Masyvus ir stiprus korpusas
- Vonios korpusas ir uždanga išvien
- Rėmas su reguliuojamomis kojėlėmis
- Spustelint atidaromas/uždaromas nutekėjimas iš Xonyx masės
- Su integruota persipylimo prevencijos sistema

- Šonų spalvą galima pasirinkti pagal RAL kodą.
- Techniniai duomenys: 29-32 psl

CADE



CADE

• 169 x 84 x 62 cm / 280 l / 90 kg

- Įprasta akmens masės vonia: **3240.-**
- Vonia su dažytais šonais: **3955.-**
- Poliruota vonia: **3726.-**

XONYX™
SOLID SURFACE



RAL

XONYX VONIA IŠ AKMENS MASĖS:

- Masyvus ir stiprus korpusas
- Vonios korpusas ir uždanga išvien
- Rėmas su reguliuojamomis kojėlėmis
- Spustelint atidaromas/uždaromas nutekėjimas iš Xonyx masės
- Su integruota persipylimo prevencijos sistema

- Šonų spalvą galima pasirinkti pagal RAL kodą.
- Techniniai duomenys: 29-32 psl

MARIN 170, 180



Marin 170

• 169 x 75 x 63 cm / 290 l / 105 kg

- Įprasta akmenų masės vonia: **3275.-**
- Vonia su dažytais šonais: **3990.-**
- Poliruota vonia: **3770.-**

MARIN 180

• 179 x 84 x 63 cm / 335 l / 115 kg

- Įprasta akmenų masės vonia: **3450.-**
- Vonia su dažytais šonais: **4165.-**
- Poliruota vonia: **3970.-**

XONYX VONIA IŠ AKMENS MASĖS:

- Masyvus ir stiprus korpusas
- Vonios korpusas ir uždanga išvien
- Rėmas su reguliuojamomis kojėlėmis
- Spustelint atidaromas/uždaromas nutekėjimas iš Xonyx masės
- Su integruota persipylimo prevencijos sistema
- Šonų spalvą galima pasirinkti pagal RAL kodą.
- Techniniai duomenys: 29-32 psl

NIDO



NIDO

• 169 x 79 x 63 cm / 255 l / 100 kg

- Įprasta akmenų masės vonia: **3175.-**
- Vonios su dažytais šonais: **3890.-**
- Poliruota vonia: **3655.-**

XONYX VONIA IŠ AKMENS MASĖS:

- Masyvus ir stiprus korpusas
- Vonios korpusas ir uždanga išvien
- Rėmas su reguliuojamomis kojėlėmis
- Spustelint atidaromas/uždarymas nutekėjimas iš Xonyx masės
- Su integruota persipylimo prevencijos sistema
- Šonų spalvą galima pasirinkti pagal RAL kodą.
- Techniniai duomenys: 29-32 psl

EPOQUE

XONYX AKMENS MASĖS VONIOS



EPOQUE

• 168 x 75 x 64 cm / 250 l / 135 kg

- Įprasta akmenų masės vonia: **3960.-**
- Vonios su dažytais šonais: **4830.-**
- Poliruota vonia: **4555.-**



XONYX VONIA IŠ AKMENS MASĖS:

- Masyvus ir stiprus korpusas
- Vonios korpusas ir uždanga išvien
- Rėmas su reguliuojamomis kojėlėmis
- Spustelint atidaromas/uždaromas nutekėjimas iš Xonyx masės
- Su integruota persipylimo prevencijos sistema

- Šonų spalvą galima pasirinkti pagal RAL kodą.
- Techniniai duomenys: 29-32 psl

COMO



LAISVAI STATOMA

PRIE SIENOS W

KAMPINĖ L

KAMPINĖ R

COMO laisvai statoma

- 169 x 74 x 63 cm / 270 l / 120 kg
- Įprasta akmenų masės vonia: **3290.-**
- Vonia su dažytais šonais: **4005.-**
- Poliruota vonia: **3785.-**

COMO prie sienos (W)

- 170 x 81 x 63 cm / 270 l / 115 kg
- Įprasta akmenų masės vonia: **3290.-**
- Vonia su dažytais šonais: **4005.-**
- Poliruota vonia: **3785.-**

COMO kampinė (L/R)

- 170 x 81 x 63 cm / 270 l / 100 kg
- Įprasta akmenų masės vonia: **3290.-**
- Vonia su dažytais šonais: **4005.-**
- Poliruota vonia: **3785.-**



XONYX VONIA IŠ AKMENŲ MASĖS:

- Masyvus ir stiprus korpusas
- Vonios korpusas ir uždanga išvien
- Rėmas su reguliuojamomis kojėlėmis
- Spustelint atidaromas/uždarymas nutekėjimas iš Xonyx masės
- Su integruota persipylimo prevencijos sistema
- Maišytuvo skylių gręžimas: 80.-
- Šonų spalvą galima pasirinkti pagal RAL kodą
- Techniniai duomenys: 29-32 psl

SENZO



SENZO

• 179 x 90 x 66 cm / 280 l / 125 kg

- Įprasta akmenų masės vonia: **3595.-**
- Vonia su dažytais šonais: **4310.-**
- Poliruota vonia: **4135.-**

XONYX VONIA IŠ AKMENS MASĖS:

- Masyvus ir stiprus korpusas
- Vonios korpusas ir uždanga išvien
- Rėmas su reguliuojamomis kojėlėmis
- Spustelint atidaromas/uždaromas nutekėjimas iš Xonyx masės
- Su integruota persipylimo prevencijos sistema

- Šonų spalvą galima pasirinkti pagal RAL kodą.
- Techniniai duomenys: 29-32 psl

AZUR 130, 140, 155



AZUR 130

- 130 x 70 x 61 cm / 190 l / 75 kg
- Įprasta akmens masės vonia: **2655.-**
- Vonia su dažytais šonais: **3370.-**
- Poliruota vonia: **3055.-**

AZUR 140

- 140 x 70 x 62 cm / 215 l / 90 kg
- Įprasta akmens masės vonia: **2780.-**
- Vonia su dažytais šonais: **3495.-**
- Poliruota vonia: **3200.-**

AZUR 155

- 154 x 71 x 65 cm / 240 l / 100 kg
- Įprasta akmens masės vonia: **2960.-**
- Vonia su dažytais šonais: **3675.-**
- Poliruota vonia: **3410.-**

XONYX™
SOLID SURFACE



XONYX VONIA IŠ AKMENS MASĖS:

- Masyvus ir stiprus korpusas
- Vonios korpusas ir uždanga išvien
- Rėmas su reguliuojamomis kojėlėmis
- Spustelint atidaromas/uždaromas nutekėjimas iš Xonyx masės
- Su integruota persipylimo prevencijos sistema

- Šonų spalvą galima pasirinkti pagal RAL kodą.
- Techniniai duomenys: 29-32 psl

FIORE 160, 180

XONYX AKMENS MASĖS VONIOS



FIORE 160

• 157 x 72 x 61 cm / 210 l / 95 kg

- Įprasta akmens masės vonia: **3025.-**
- Vonia su dažytais šonais: **3740.-**
- Poliruota vonia: **3480.-**

FIORE 180

• 179 x 84 x 63 cm / 335 l / 115 kg

- Įprasta akmens masės vonia: **3570.-**
- Vonia su dažytais šonais: **4285.-**
- Poliruota vonia: **3960.-**

XONYX VONIA IŠ AKMENS MASĖS:

- Masyvus ir stiprus korpusas
- Vonios korpusas ir uždanga išvien
- Rėmas su reguliuojamomis kojėlėmis
- Spustelint atidaromas/uždaromas nutekėjimas iš Xonyx masės
- Su integruota persipylimo prevencijos sistema
- Šonų spalvą galima pasirinkti pagal RAL kodą.
- Techniniai duomenys: 29-32 psl

HALO



HALO

• 169 x 72 x 64 cm / 250 l / 110 kg

- Įprasta akmens masės vonia: **3145.-**
- Vonia su dažytais šonais: **3860.-**
- Poliruota vonia: **3620.-**



XONYX VONIA IŠ AKMENS MASĖS:

- Masyvus ir stiprus korpusas
- Vonios korpusas ir uždanga išvien
- Rėmas su reguliuojamomis kojėlėmis
- Spustelint atidaromas/uždaromas nutekėjimas iš Xonyx masės
- Su integruota persipylimo prevencijos sistema
- Šonų spalvą galima pasirinkti pagal RAL kodą.
- Techniniai duomenys: 29-32 psl

MEZZO

XONYX AKMENS MASĖS VONIOS



MEZZO

• 182 x 86 x 64/80 cm / 250 l / 135 kg

- Įprasta akmenų masės vonia: **3715.-**
- Poliruota vonia: **4275.-**

XONYX™
SOLID SURFACE

XONYX VONIA IŠ AKMENS MASĖS:

- Masyvus ir stiprus korpusas
- Vonios korpusas ir uždanga išvien
- Rėmas su reguliuojamomis kojelėmis
- Spustelint atidaromas/uždaromas nutekėjimas iš Xonyx masės
- Su integruota persipylimo prevencijos sistema

- Techniniai duomenys: 29-32 psl

GAMMA 150



GAMMA 150

• 149 x 62/85 x 67 cm / 240 l / 85 kg

- Įprasta akmens masės vonia: **3090.-**
- Vonia su dažytais šonais: **3805.-**
- Poliruota vonia: **3555.-**

PS. Tik kairė vonia (L)



XONYX VONIA IŠ AKMENS MASĖS:

- Masyvus ir stiprus korpusas
- Vonios korpusas ir uždanga išvien
- Rėmas su reguliuojamomis kojėlėmis
- Spustelint atidaromas/uždaromas nutekėjimas iš Xonyx masės
- Su integruota persipylimo prevencijos sistema
- Maišytuvo skylių gręžimas: **80.-**
- Šonų spalvą galima pasirinkti pagal RAL kodą.
- Techniniai duomenys: 29-32 psl

GAMMA 160

XONYX AKMENS MASĖS VONIOS



GAMMA 160

• 159 x 71 x 64 cm / 260 l / 95 kg

- Įprasta akmenų masės vonia: **3165.-**
- Vonia su dažytais šonais: **3880.-**
- Poliruota vonia: **3640.-**



XONYX VONIA IŠ AKMENS MASĖS:

- Masyvus ir stiprus korpusas
- Vonios korpusas ir uždanga išvien
- Rėmas su reguliuojamomis kojėlėmis
- Spustelint atidaromas/uždaromas nutekėjimas iš Xonyx masės
- Su integruota persipylimo prevencijos sistema
- Maišytuvo skylių gręžimas: **80.-**
- Šonų spalvą galima pasirinkti pagal RAL kodą.
- Techniniai duomenys: 29-32 psl

LEON

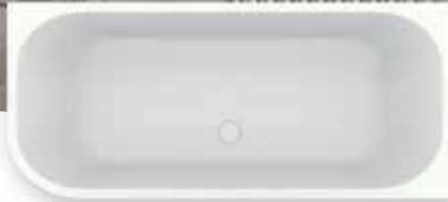

DEŠINĖ R



KAIRĖ L



LEON

• 180 x 80 x 60 cm / 290 l / 100 kg

- Įprasta akmenų masės vonia: **3145.-**
- Vonia su dažytais šonais: **3825.-**
- Poliruota vonia: **3617.-**

XONYX VONIA IŠ AKMENS MASĖS:

- Masyvus ir stiprus korpusas
- Vonios korpusas ir uždanga išvien
- Rėmas su reguliuojamomis kojėlėmis
- Spustelint atidaromas/uždaromas nutekėjimas iš Xonyx masės
- Su integruota persipylimo prevencijos sistema
- Šonų spalvą galima pasirinkti pagal RAL kodą.
- Techniniai duomenys: 29-32 psl

PIANO



ĮPRASTA VONIA R

MASAŽINĖ VONIA L

XONYX™
SOLID SURFACE

PIANO

• 171 x 101/65 x 67 cm / 290 l / 75 kg

- Įprasta akmenų masės vonia: **2780.-**
- Poliruota vonia (tik vidus): **3005.-**
- SlimLine Hydro vandens masažo vonia: **5165.-**
- Poliruota masažinė vonia (tik vidus): **5390.-**

XONYX VONIA IŠ AKMENS MASĖS:

- Masyvus ir stiprus korpusas
- Vonios korpusas pagamintas iš Xonyx akmenų masės, vonios uždanga (įskaičiuota į kainą) - su magnetiniais laikikliais iš blizgios kompozitinės medžiagos
- Galima įsigyti dešinės arba kairės pusių vonią
- Su integruota persipylimo sistema
- Vonios uždangų spalvos: juoda/balta (blizgi)
- Vonios priekinė uždanga iš kompozitinės medžiagos

- Atskirai užsakant priekinę uždangą: **360.-**
- Užsakant be priekinės uždangos atimkite **195.-**
- Maišytuvo skylių gręžimas: **80.-**
- Techniniai duomenys: 29-32 psl

ALLURE



ALLURE

• Ø 134 x 64 cm / 400 l / 130 kg

- Įprasta akmens masės vonia: **4435.-**
- Vonia su dažytais šonais: **5120.-**
- Poliruota vonia: **5100.-**



XONYX VONIA IŠ AKMENS MASĖS:

- Masyvus ir stiprus korpusas
- Vonios korpusas ir uždanga išvien
- Rėmas su reguliuojamomis kojėlėmis
- Spustelint atidaromas/uždaromas nutekėjimas iš Xonyx masės
- Su integruota persipylimo prevencijos sistema
- Šonų spalvą galima pasirinkti pagal RAL kodą.
- Techniniai duomenys: 29-32 psl

PLANO 70, 75

XONYX AKMENS MASĖS VONIOS



PLANO 70

• 170 x 70 x 63 cm / 250 l / 100 kg

PLANO 75

• 170 x 75 x 63 cm / 250 l / 105 kg

PVC PLĖVELĖ



XONYX™
SOLID SURFACE

Apdaila
kaip baldų

- Masyvus ir stiprus korpusas
- Rėmas su reguliuojamomis kojelėmis
- Spustelint atidaromas/uždaromas nutekėjimas iš Xonyx masės
- Su integruota persipylimo prevencijos sistema
- Komplekte yra dekoratyvine PVC plėvele padengtos priekinė ir galinė uždangos, prie vonios tvirtinamos magnetiniais laikikliais arba monolitiškai pritvirtintos Xonyx uždangos (trumpa ir ilga)

Plano su MDF uždangomis:

- PLANO 70 Įprasta akmenų masės vonia: **2985.-** / Poliruota vonia: **3435.-**
- PLANO 75 Įprasta akmenų masės vonia: **3300.-** / Poliruota vonia: **3795.-**

Plano su monolitinėmis Xonyx uždangomis:

- PLANO 75 Įprasta akmenų masės vonia: **3300.-** / Poliruota vonia: **3795.-**
- PLANO 75 Vonia su dažyta uždanga: **4015.-**
- Papildoma šoninė MDF/Xonyx uždanga užsakant vonią: **185.-**
- Atskirai užsakant šoninę MDF/Xonyx uždangą: **325.-**
- Maišytuvo skylių gręžimas: **80.-**

VIGO 170, 180



XONYX™
SOLID SURFACE

VIGO

• 170 x 75 x 65 cm / 260 l / 55 kg

- Įleidžiama vonia iš Xonyx akmens masės: įprasta vonia: **1905.-**
- Poliruota vonia (vidus): **2060.-**

VIGO

• 180 x 80 x 65 cm / 300 l / 65 kg

- Įleidžiama vonia iš Xonyx akmens masės: įprasta vonia: **1965.-**
- Poliruota vonia (vidus): **2125.-**

Įleidžiama vonia iš Xonyx akmens masės (komplektas):

- Masyvus ir tvirtas korpusas
- Masyvus vonios korpusas
- Plieninis dugno rėmas su reguliuojamomis kojėlėmis
- Xonyx kamštis su persipylimo sistema
- Techniniai duomenys: 29-32 psl

VARIO

GARO PIRTYS

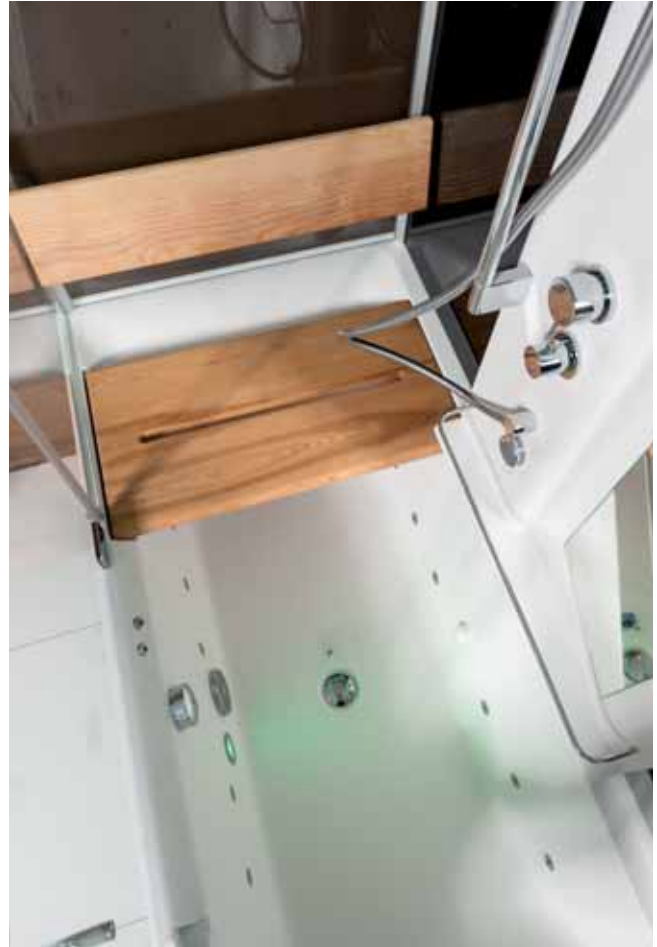

XONYX™
SOLID SURFACE



DAUGIAFUNKCINĖ DUŠO KABINA-VONIA

- Tvirtos konstrukcijos Xonyx vonia su kabina
- Vandens masažo vonia su apšvietimu
- Garinė pirtis su temperatūros valdymu
- Chromoterapinis kabinos apšvietimas
- Stereofoninė sistema su Bluetooth sąsaja
- Dušo sienelė su aukštos kokybės termostatinu maišytuvu
- Lietaus dušas, rankinis dušas ir vonios pildymo kaskada
- Veidrodis su lentynėle
- Patogus medinis suoliukas ir atrama

Techniniai duomenys ir užsakymo informacija psl. 35

VARIO

- Matmenys: 168 x 79 x 218 cm / 240 l

S4: Dušo kabina+garinė pirtis+masažo vonia: **11690.-**

S1: Dušo kabina+garinė pirtis+paprasta vonia: **10225.-**

S0: Dušo kabina+paprasta vonia*: **7625.-**

Papildomas medinis suolelis: **335.-**

Papildoma medinė atrama: **415.-**

TETRIS



XONYX™
SOLID SURFACE



PRABANGI DUŠO KABINA-GARINĖ PIRTIS

- Tvirtos konstrukcijos Xonyx garinė pirtis
- Garinė pirtis su temperatūros valdymu
- Chromoterapinis kabinos apšvietimas
- Stereofoninė sistema su Bluetooth sąsaja
- Dušo sienelė su aukštos kokybės termostatiniais maišytuvu
- Lietaus dušas ir rankinis dušas bei masažo purkštukai
- Veidrodis ir lentyna
- Ergonomiškas vandeniui atsparus suoliukas su atrama

Techniniai duomenys ir užsakymo informacija psl. 35

TETRIS

- Matmenys: 94 x 141 x 217 cm

S4: Dušo kabina + garinė pirtis: **11045.-**
S4: Be galinės stiklinės sienos įrangai uždengti: **10555.-**

PASTATOMI PRAUSTUVAI

XONYX™
SOLID SURFACE

PASTATOMI PRAUSTUVAI



NEO E

- 54 x 38 x 14 cm
- Balta: **420.-**
- Dažyta: **565.-**



RAL

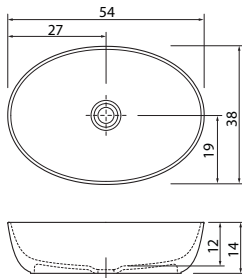

NEO O

- 56 x 36 x 14 cm
- Balta: **420.-**
- Dažyta: **565.-**



RAL

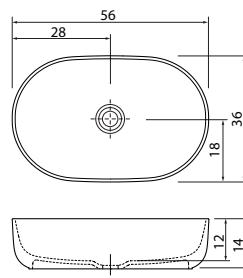

TRAPEZ

- 57 x 39 x 15 cm
- Balta: **455.-**
- Dažyta: **595.-**



RAL

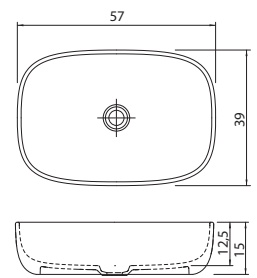

NEO R

- 54 x 38 x 14 cm
- Balta: **420.-**
- Dažyta: **565.-**



RAL

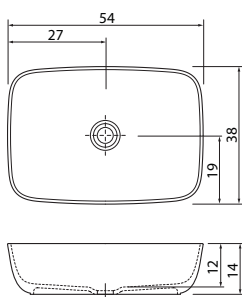

NEO C

- Ø 41 x 14 cm
- Balta: **420.-**
- Dažyta: **565.-**



RAL

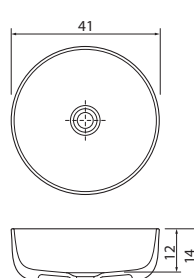

CUDO

- 64 x 40 x 18 cm
- Balta: **455.-**
- Dažyta: **595.-**



RAL

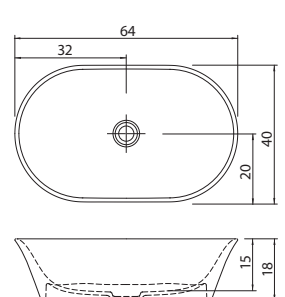

NAUJIENA **FABO** XONYX™

170 x 72 x 58 cm / 260 l
Masė (be vandens): 90 kg

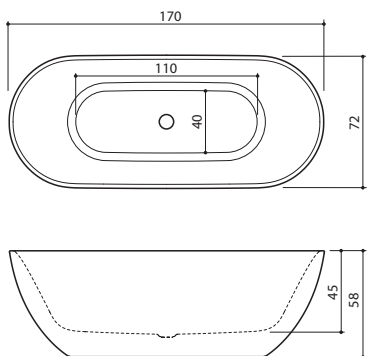

COMO XONYX™

169 x 74 x 63 cm / 270 l
Masė (be vandens): 120 kg

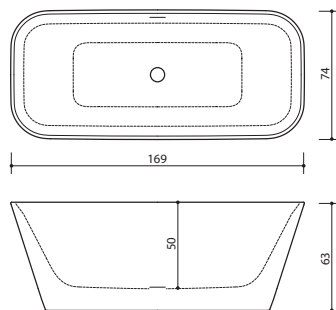

COMO L XONYX™

170 x 81 x 63 cm / 270 l
Masė (be vandens): 100 kg

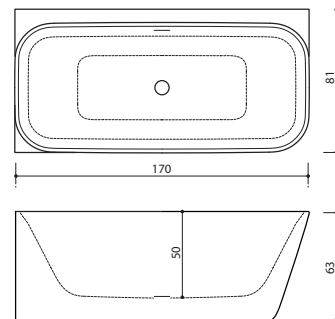

CADE XONYX™

169 x 84 x 62 cm / 280 l
Masė (be vandens): 90 kg

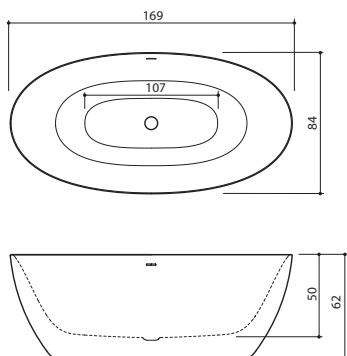

COMO W XONYX™

170 x 81 x 63 cm / 270 l
Masė (be vandens): 115 kg

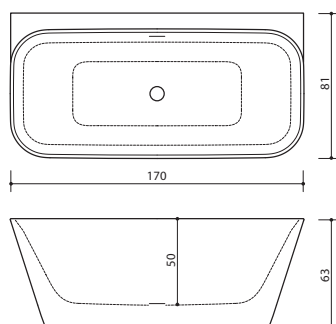

COMO R XONYX™

170 x 81 x 63 cm / 270 l
Masė (be vandens): 100 kg

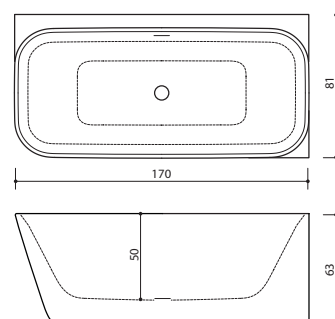

EPOQUE XONYX™

168 x 75 x 64 cm / 250 l
Masė (be vandens): 135 kg

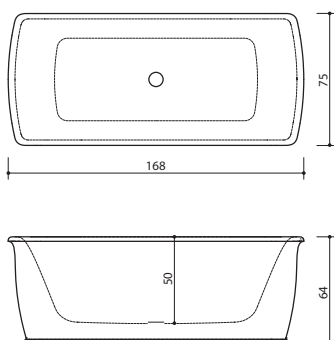

MARIN 170 XONYX™

169 x 75 x 63 cm / 290 l
Masė (be vandens): 105 kg

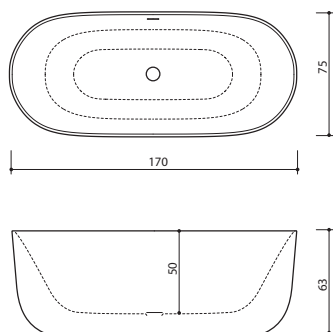

MARIN 180 XONYX™

179 x 84 x 63 cm / 335 l
Masė (be vandens): 115 kg

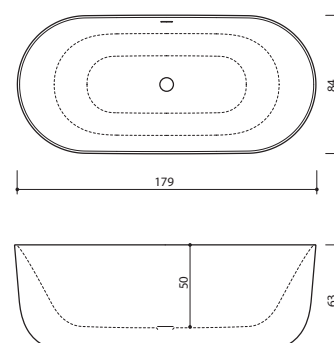

XONYX™
NIDO

169 x 79 x 63 cm / 255 l
Masė (be vandens): 100 kg

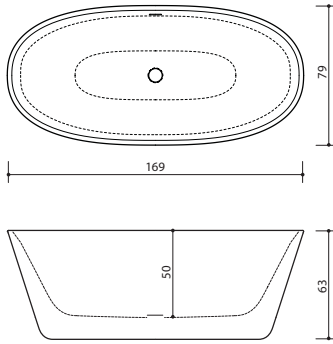

XONYX™
PLANO 70; 75

170 x 75/70 x 63 cm / 250 l
Masė (be vandens): 100/105 kg

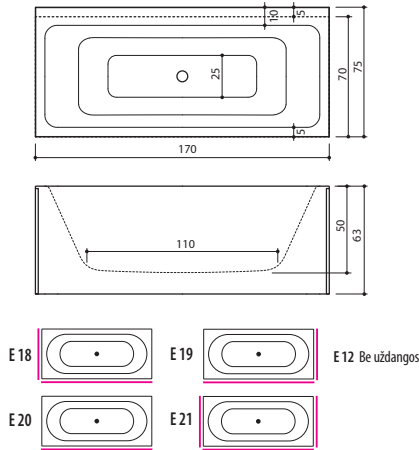

XONYX™
HALO

169 x 72 x 64 cm / 250 l
Masė (be vandens): 110 kg

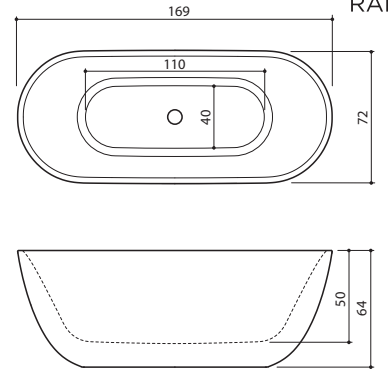

XONYX™
FIORE 160

157 x 72 x 61 cm / 210 l
Masė (be vandens): 95 kg

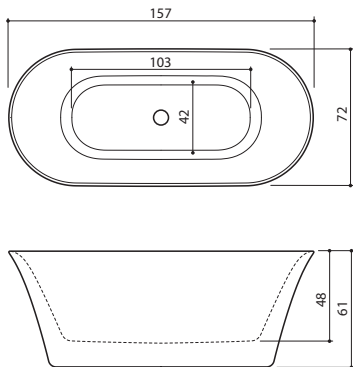

XONYX™
FIORE 180

180 x 82 x 63 cm / 290 l
Masė (be vandens): 115 kg

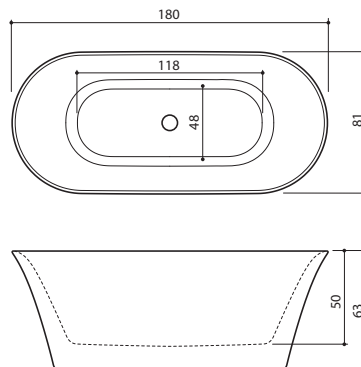

XONYX™
MEZZO

182 x 86 x 64/80 cm / 250 l
Masė (be vandens): 135 kg

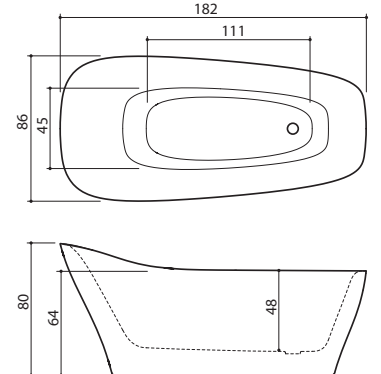

XONYX™
AZUR 130

130 x 70 x 61 cm / 190 l
Masė (be vandens): 75 kg

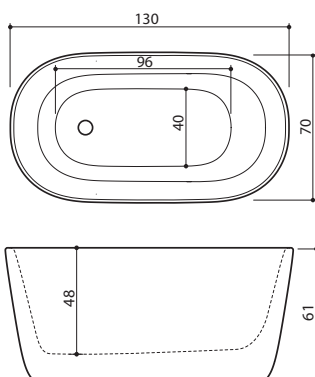

XONYX™
AZUR 140

140 x 70 x 62 cm / 215 l
Masė (be vandens): 90 kg

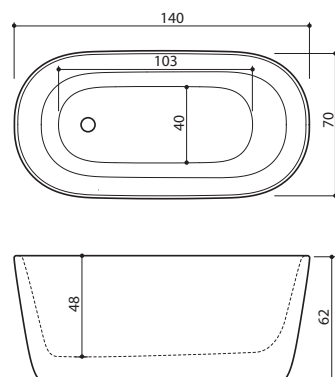

XONYX™
AZUR 155

154 x 71 x 65 cm / 240 l
Masė (be vandens): 100 kg

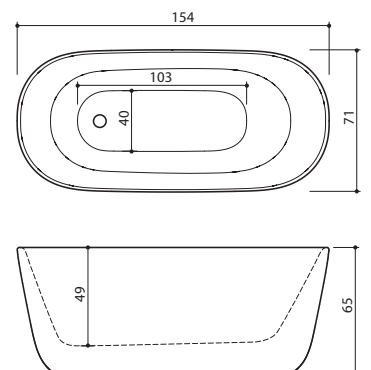

XQNYX™
SENZO

179 x 90 x 66 cm / 280 l
Masé (be vandens): 125 kg

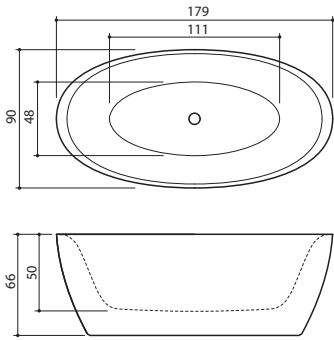

XQNYX™
GAMMA 150

149 x 62/85 x 67 cm / 240 l
Masé (be vandens): 85 kg



ASETUS L

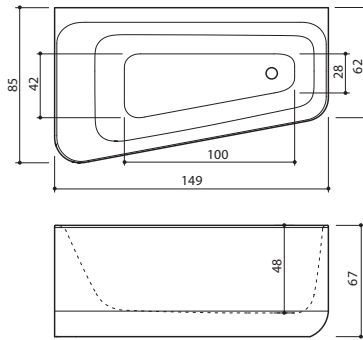

XQNYX™
GAMMA 160

159 x 71 x 64 cm / 260 l
Masé (be vandens): 95 kg

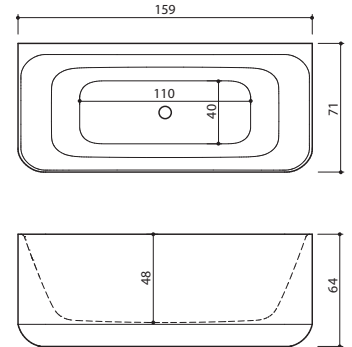

XQNYX™
LEON R

180 x 80 x 60 cm / 290 l
Masé (be vandens): 100 kg

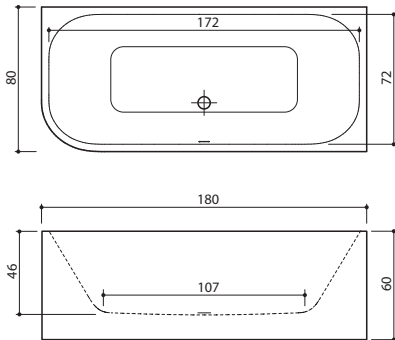

XQNYX™
LEON L

180 x 80 x 60 cm / 290 l
Masé (be vandens): 100 kg

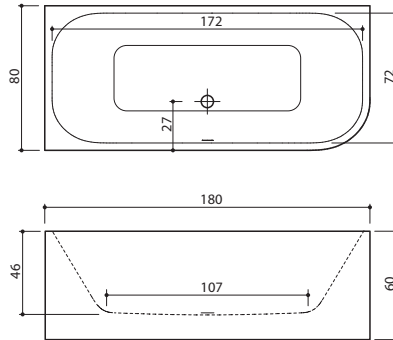

XQNYX™
ALLURE

Ø 134 x 64 cm / 400 l
Masé (be vandens): 130 kg

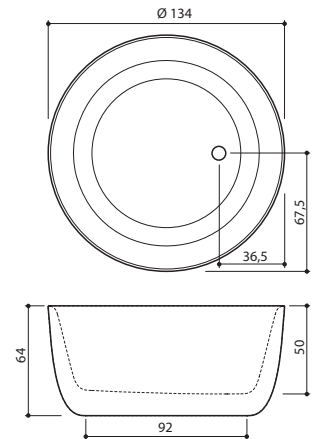

NAUJIENA XQNYX™
VIGO 170

170 x 75 x 65 cm / 260 l
Masé (be vandens): 55 kg

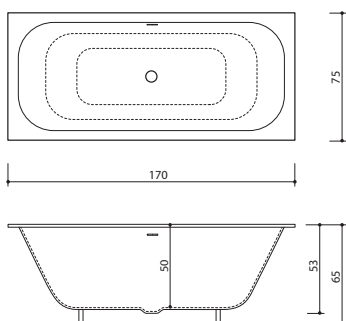

XQNYX™
VIGO 180

180 x 80 x 65 cm / 300 l
Masé (be vandens): 65 kg

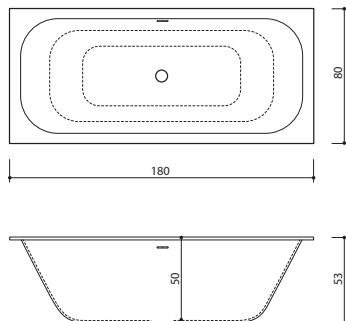

XONYX™

PIANO; PIANO HYDRO

171 x 101/65 x 67 cm / 290 l

Masė (be vandens): 75/100 kg

UŽDANGOS



L (kairė)



R (dešinė)

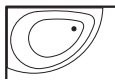

E12 L (be skydelio)

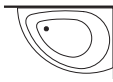

E12 R (be skydelio)

PIANO HYDRO

- Piano taip pat gali būti užsakyta kaip masažo vonia. S11 - SlimLine Hydro sistema (pilnai integruotas elektroninis masažo funkcijų

- Vonia pagaminta iš akmens masės Xonyx. Dekoratyvinė priekinė uždanga pagaminta iš kompozitinės medžiagos. Piano turi įrengtą chromuotą nutekėjimo ir persipylimo sistemą.

- Dekoratyvinė priekinė uždanga: balta blizgi (numatytoji) arba juoda

MAIŠYTUVAS



Alpi (A3) 685.-



Alpi (A3M) 990.-



Alpi (A3V) 990.-

PRIEDAI

- Spalvotas apšvietimas Ambilight 500.-
- Užsakant vonią be priekinės uždangos, latimti iš kainos 195.-

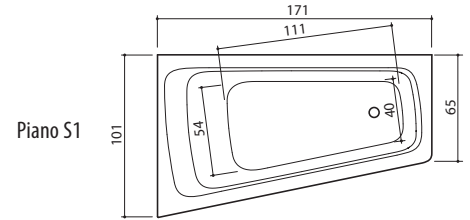

Piano S1

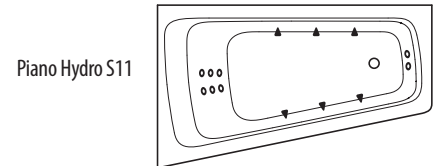

Piano Hydro S11

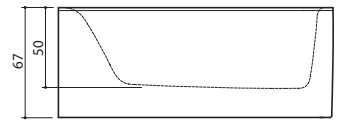

X30

40 x 30 x 43 cm

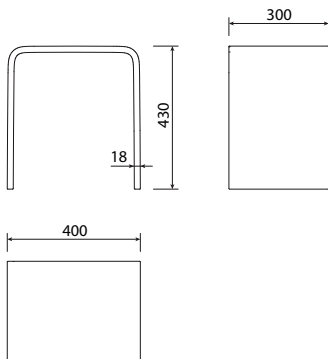

MIO

33 x 149 x 24 cm

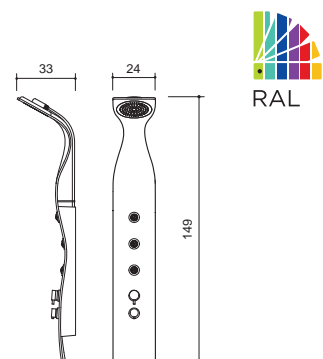

XONYX™ VARIO

DUŠO KABINA+GARINĖ PIRTIS+MASAŽINĖ VONIA
168 x 79 x 218 cm

Stiklų pasirinkimas:

T1 - Skaidrus grūdintas stiklas, 6 mm
T2 - Tonuotas grūdintas stiklas, 6 mm

Stiklų tonavimo plėvelės:



Juoda (B)

Pilka (G)

Padėties pasirinkimas:

Vario galima užsisakyti dešinine arba kairine kryptimi, kas taip pat nulemia priekinės uždangos ir galinių uždangų padėtį bei durelių atsidarymą.

Stiklų tonavimo (F1, F2, F3) galimybės:

Kabinos galinės sienelės stiklai standartiniame variante padengti juoda plėvele. Statant Vario kampe, galima užsisakyti nepermatomas šonines sienes (brūkšninė linija brėžinyje), tonuojant stiklą, pridėdant kodą (F1, F2, F3) ir tonavimo plėvelės toną - juodą (B) arba pilką (G).

Įrengiant reikalingas priėjimas prie siaurojo galo - 40 cm.
Įrengiant reikalingas minimalus patalpų aukštis - 227 cm.

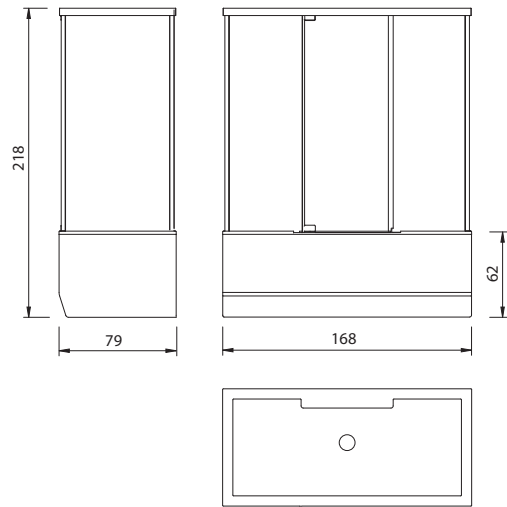

Kairė (L)

Dešinė (R)

Masažinių purkštukų išdėstymas S4 sistemoje

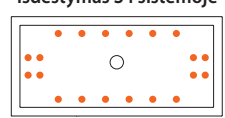
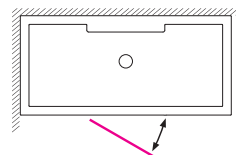
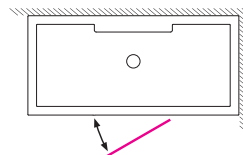

F1

F2

F3

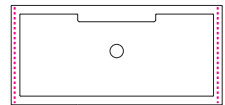
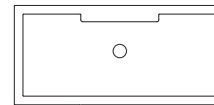
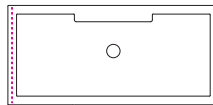

Dėmesio! Xonyx gaminių gabaritinių matmenų nuokrypis: ±1%

XONYX™ TETRIS

DUŠO KABINA-GARINĖ PIRTIS DVIEMS
94 x 141 x 217 cm

Stiklų pasirinkimas:

T1 - Skaidrus grūdintas stiklas, 6 mm
T2 - Tonuotas grūdintas stiklas, 6 mm

Stiklų tonavimo plėvelės:



Juoda (B)

Pilka (G)

Padėties pasirinkimas su galine uždanga

Tetris galima užsisakyti dešinine arba kairine kryptimi su juoda blizgia galine senele (RW arba LW) arba be galinės sienelės (R arba L).

Stiklų tonavimo (M1, M2, M3, M4, M5) galimybės:

Tuo atveju, kai Tetris vonia statoma kampe, galima užsisakyti nepermatomas tonuotas šonines stiklo uždangas (brūkšninė linija brėžinyje), pridėdant kodą (M1, M2, M3, M4, M5). Tonavimo plėvelė - juoda (B) arba pilka (G).

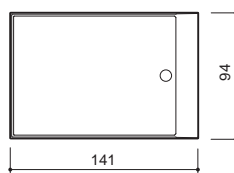
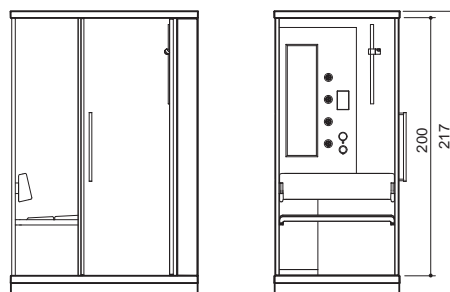

Kairinė (L)

Dešininė (R)

Dešininė (RW)
Su galine plokšte

Kairinė (LW)
Su galine plokšte

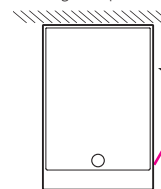
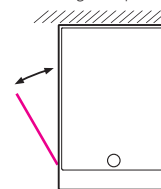
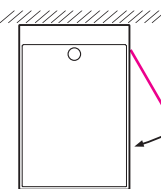
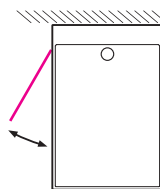

M1

M2

M3

M4

M5

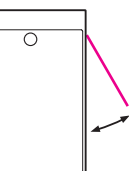
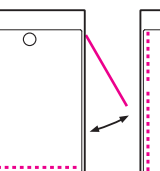
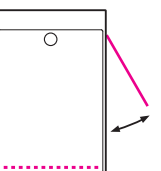
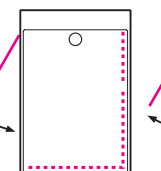
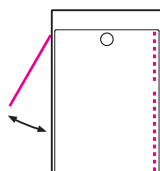

BALTECO AKRILIO IR MASAŽO VONIŲ PRIVALUMAI

- **AUKŠTOS KOKYBĖS SANITETINIS AKRILAS**
Gamykloje „Altuglas“ (Prancūzija) pagaminta aukščiausios kokybės medžiaga.
- **ERDVINIS ALIUMININIS RĖMAS**
Ant reguliuojamųjų kojų įtaisytas erdvinis aliumininis rėmas užtikrina vonios tvirtumą ir paprastą montavimą.
- **YPATINGAS AKRILIO POLYCORE™ TVIRTUMAS**
Daugiasluoksnė dugno armatūra užtikrina būtiną standumą ir patvarumą.
- **PANEL+ PRIEKINĖ UŽDANGA**
Unikalūs uždangų laikikliai be varžtų.
- **OPTIMALUS VONIOS GYLIS - 48-51cm**
Pakankamas gylis yra svarbus vandens masažo vonių privalumas.
- **MAŽI ORO MASAŽO PURKŠTUKAI**
Patvarūs, išplėstiniai oro masažo purkštukai (200 W ir 500 W).
- **PATVARŪS MASAŽO SIURBLIAI**
Galingi vandens masažo siurbliai (900-1500 W) užtikrina veiksmingą masažą.
- **VANDENS LYGIO JUTIKLIAI UŽTIKRINA SAUGUMĄ**
Tuščioje vonioje siurbliai ir halogeninis apšvietimas neįsijungia.
- **TOLYGUS MASAŽO INTENSIVUMO REGULIAVIMAS**
Galima lengvai pakeisti vandens masažo, nugaros masažo (ABM™) ir kojų masažo intensyvumą.
- **DETALIŲ IŠSKIRTINUMAS**
Naudojamos tik aukštos kokybės vonios detalės su chromuotu žalvariniu padengimu masažinei įrangai, esančiai vandenyje.
- **IŠSAMUS TESTAVIMAS**
Visoms vonioms atliekama išsami kokybės kontrolė ir funkcionalumo išbandymai.
- **PATIKRINTA KOKYBĖ**
Visi produktai atitinka Europoje galiojančius saugos ir kokybės reikalavimus. Gamyba vykdoma laikantis ISO 9001 kontrolės reikalavimų. Testavimo partneris yra SEMKO (Švedija).



UNIKALUS PANEL+ ESTETINIS IR NOVATORIŠKAS



PANEL+

**1- L formos akrilo uždangos
BE KAMPINĖS JUNGTIES**

2- UŽDANGŲ GALAI YRA UŽLENKTI
(be nupjautų sienelių galų)

3- MAGNETINIAI LAIKIKLIAI BE VARŽTŲ
užtikrina išbaigtą uždangos vaizdą

GERIAUSIAS MASAŽINIŲ VONIŲ VALDYMO SISTEMŲ PASIRINKIMAS

PLATINUM

IŠSKIRTINIS ELEKTRONINIS PULTAS
masažo sistemoms: S7, S8, S10



EVO

ELEKTRONINIS PULTAS
masažo sistemoms: S3, S4, S6



EASY TOUCH

INTEGRUOTA ELEKTRONINĖ
MASAŽO VALDYMO SISTEMA: S11

STANDARTINĖ ĮRANGA



Vandens masažo šoniniai
ir kojų purkštukai



Nugaros vandens
masažo purkštukai



Šoniniai vandens
masažo purkštukai



Kojų vandens masažo
purkštukai papildomas
galingumas



PAPILDOMA ĮRANGA



Povandeninis apšvietimas
„AmbiLight“



Automatinis
vonios prileidimas

PS. Elektroninis vonios pripildymas
montuojamas vonios maišytuve

LEVEL

ELEKTRONINIS PULTAS
ORO MASAŽO
sistemai AIR S2



MASAŽO SISTEMOS IR VALDYMO PULTAI

S1 VONIA

S2 AIR

S3 HYDRO

S4 COMBI

S6 HYDRO PLUS

LEVEL



EVO



EVO



EVO



Oro masažas su
200 W

Vandens masažas
900-1100 W

Oro masažas
500 W

Vandens masažas
900-1100 W

Vandens masažas (2 siurbliai)
1500 W 1100 W

SlimLine purkštukai

SlimLine purkštukai

SlimLine purkštukai

Extra Safety Assurance

Adjustable Back Massage

Extra Safety Assurance

Adjustable Back Massage

Extra Safety Assurance

Adjustable Back Massage

Dual Hydromassage Power

Chromoter.

AmbiLight

Auto užpild.

Chromoter.

AmbiLight

Auto užpild.

Chromoterapija

Spalvotas apšvietimasAmbiLight

Automatinis užpildymas

Chromoterapija

Spalvotas apšvietimasAmbiLight

Automatinis užpildymas

Mechaninis turbomasažas

Chromoterapija

Spalvotas apšvietimasAmbiLight

Automatinis užpildymas

Standartinė įranga

Papildoma įranga

Vonia be masažo
Vonia pagaminta iš sanitarinio aukštos kokybės akrilo. Komplekte priekinė uždanga, išleidimo/perspilyimo sistema. Vonia sumontuota ant aliuminio rėmo su reguliuojamomis kojėlėmis.

Oro masažo vonia
Vonios dugne sumontuoti oro masažo purkštukai

Vonia su vandens masažu
Vandens masažas atliekamas vonios šonuose esančiais purkštukais. Masažo stiprumą galima reguliuoti ant vonios krašto įtaisytais oro varžtais. Sistemoje įrengtas atskirai valdomas, reguliuojamo intensyvumo nugaros ir kojų masažas (ABM™) .

Vonia su oro ir vandens masažu
Oro masažas vyksta per vonios dugne sumontuotus purkštukus. Vandens masažas atliekamas vonios šonuose esančiais purkštukais. Masažo stiprumą galima reguliuoti ant vonios krašto įtaisytais oro varžtais. Sistemoje įrengtas atskirai valdomas, reguliuojamo intensyvumo nugaros ir kojų masažai masažas (ABM™) .

Vonia su dviejų siurblių vandens masažu
Vandens masažas atliekamas vonios šonuose ir nugarinėje dalyje esančiais purkštukais. Abu siurblius galima valdyti atskirai. Masažo stiprumą galima reguliuoti ant vonios krašto įtaisytais oro varžtais. Sistemoje yra dvi reguliuojamo intensyvumo nugaros masažo (ABM™) arba nugaros ir kojų masažo įranga.

S7 COMBILUX

PLATINUM



- Oro masažas
- 500 W
- Vandens masažas
- 1500 W
- Spalvotas apšvietimasAmbiLight

- SlimLine purkštukai

- Extra Safety Assurance
- Adjustable Back Massage

- Chromoterapija
- Automatinis užpildymas
- Mechaninis turbomasažas

Vonia su oro ir vandens masažu
Elektroniniu būdu reguliuojamo stiprumo oro masažas vyksta iš vonios dugne esančių purkštukų. Vandens masažas atliekamas vonios šonuose įtaisytais purkštukais. Masažo stiprumą galima reguliuoti oro varžtais. Sistemoje yra atskirai reguliuojamo intensyvumo nugaros ir kojų masažo įranga (ABM™).

S8 COMBILUX PLUS

PLATINUM



- Oro masažas
- 500 W
- Vandens masažas (2 siurbliai)
- 1500 W - 1100 W
- Spalvotas apšvietimasAmbiLight

- SlimLine purkštukai

- Extra Safety Assurance
- Adjustable Back Massage
- Dual Hydromassage Power

- Chromoterapija
- Automatinis užpildymas
- Mechaninis turbomasažas

Vonia su oro ir vandens masažu (du siurbliai)
Elektroniniu būdu reguliuojamo stiprumo oro masažas vyksta iš vonios dugne esančių purkštukų. Vandens masažas atliekamas vonios šonuose įtaisytais purkštukais. Masažo stiprumą galima reguliuoti oro varžtais. Sistemoje yra dvi atskirai reguliuojamo intensyvumo nugaros ir kojų masažo įrangos (ABM™).

S10 EXCLUSIVE PLUS

PLATINUM



- Oro masažas
- 500 W
- Vandens masažas (2 siurbliai)
- 1500 W - 1100 W
- Chromoterapija

- SlimLine purkštukai

- Extra Safety Assurance
- Adjustable Back Massage
- Dual Hydromassage Power
- Electronic Turbo Massage

- Spalvotas apšvietimasAmbiLight
- Automatinis užpildymas

Vonia su oro ir vandens masažu (du siurbliai)
Elektroniniu būdu reguliuojamo stiprumo oro masažas vyksta iš vonios dugne esančių purkštukų. Vandens masažas -iš šonuose įtaisytų purkštukų. Masažo stiprumą galima reguliuoti oro varžtais. Sistemoje yra dvi atskirai reguliuojamo intensyvumo nugaros ir kojų masažo įrangos (ABM™). Vandens masažo stiprumą galima reguliuoti elektrone turbomasažo (ETM™) įranga.

S11 SLIMLINE HYDRO



- Vandens masažas
- 1500 W

- Terapinė programa

- SlimLine purkštukai

- Extra Safety Assurance
- Adjustable Back Massage

- Chromoterapija
- Spalvotas apšvietimasAmbiLight
- Automatinis užpildymas

Vonia su vandens masažu „SlimLine“.
„SlimLine Hydro“ su visiškai integruotomis elektroninėmis masažo funkcijomis. Masažo sritis (šonus, nugarą, kojas) ir povandeninį apšvietimą galima valdyti tiesiog paspaudus „EasyTouch“ pulte esančius mygtukus. „EasyTouch“ pultas yra patogiai pasiekiamas, nes sumontuotas vidinėje vonios pusėje.

Standartinė įranga

Papildoma įranga

FORMA 150; 160; 170; 180

AKRILINĖS VONIOS



PANEL+

Apdaila kaip baldų

- MDF uždangos su PVC plėvele
- Galima priekinė uždanga ir 2 uždangos galuose
- Magnetiniai laikikliai be varžtų



BALTA ITIN BLIZGI
PVC070

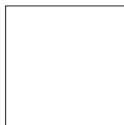

BALTA MATINĖ
PVC069



JUODA MATINĖ
PVC072



PORT BALTA
PVC056



PORT JUODA
PVC057



AŽUOLAS
PVC071



VYŠNIA
PVC043



MALAGOS VYŠNIA
PVC067

FORMA

150: 149x70x64 cm

- Vandens tūris (maks.): 190 l

160: 159x70x65 cm

- Vandens tūris (maks.): 210 l

170: 169x75x67 cm

- Vandens tūris (maks.): 265 l

180: 179x80x68 cm

- Vandens tūris (maks.): 300 l

UŽDANGŲ IŠDĖSTYMAS



E 1



E 2



E 3



E 4



E 5



E 6



E 8*

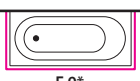

E 9*

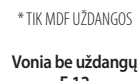

*TIK MDF UŽDANGOS
Vonia be uždangų
E 12

- Vonios kaina yra su L formos akriline uždanga
- Užsakant vonią be uždangos, atimti iš kainos 105.-
- Papildomai užsakant L formos akrilinę uždangą: 225.-
- MDF uždangų kaina: prie vonios kainos pridėdame 340.- už priekinę uždangą ir 190.- už šoninę.
- Forma 170 gali būti komplektuojama su dušo kabina (170x155cm)
- Visas Forma vonias galima komplektuoti su tiesia dušo senele (85x152cm) - psl. 54
- Maišytuvai, papildoma įranga psl. 56-57, tech. informacija psl. 58-66

Masažo sistema/Vonia	150	160	170	180
VONIA BE MASAŽ (S1)	935.-	959.-	985.-	1120.-
Air (S2)	1970.-	1995.-	2020.-	2145.-
Hydro (S3)	2320.-	2340.-	2365.-	2580.-
Combi (S4)	2845.-	2870.-	2890.-	3105.-
Hydro Plus (S6)	-	-	-	-
CombiLux (S7)	3840.-	3860.-	3885.-	4110.-
CombiLux Plus (S8)	-	-	-	-
Exclusive Plus (S10)	-	-	-	-
SlimLine Hydro (S11)	2845.-	2870.-	2890.-	3100.-

FORMA 190



PANEL+

Apdaila kaip baldų

- MDF uždangos su PVC plėvele
- Galima priekinė uždanga ir 2 uždangos galuose
- Magnetiniai laikikliai be varžtų



BALTA ITIN BLIZGI
PVC070

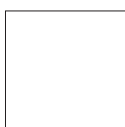

BALTA MATINĖ
PVC069



JUODA MATINĖ
PVC072



PORT BALTA
PVC056



PORT JUODA
PVC057



AŽUOLAS
PVC071



VYŠNIA
PVC043



MALAGOS VYŠNIA
PVC067

FORMA 190

- 190x86x67 cm
- Vandens tūris (maks.): 330 l

UŽDANGŲ IŠDĖSTYMAS



* TIK MDF UŽDANGOS

Vonia be uždangų
E 24

- Vonios kaina yra su L formos akriline uždanga
- Užsakant vonią be uždangos, atimti iš kainos 105.-
- Papildomai užsakant L formos akrilinę uždangą: 225.-
- MDF uždangų kaina: prie vonios kainos pridedame 340.- už priekinę uždangą ir 190.- už šoninę.
- Visas Forma vonias galima komplektuoti su tiesia dušo sienele (85x152cm) - psl. 54
- Maišytuvai, papildoma įranga psl. 56-57, tech. informacija psl. 58-66

Masažo sistema/Vonia **Forma 190**

VONIA BE MASAŽ (S1) 1340.-

Air (S2) 2370.-

Hydro (S3) 2795.-

Combi (S4) 3330.-

Hydro Plus (S6) 4040.-

CombiLux (S7) 4325.-

CombiLux Plus (S8) 5235.-

Exclusive Plus (S10) 5915.-

SlimLine Hydro (S11) 3325.-

MODUL 150; 160; 170

AKRILINĖS VONIOS



PANEL+

Apdaila kaip baldų

- MDF uždangos su PVC plėvele
- Galima priekinė uždanga ir 2 uždangos galuose
- Magnetiniai laikikliai be varžtų



BALTA ITIN BLIZGI PVC070



BALTA MATINĖ PVC069



JUODA MATINĖ PVC072



PORT BALTA PVC056



PORT JUODA PVC057



AŽUOLAS PVC071



VYŠNIA PVC043



MALAGOS VYŠNIA PVC067

UŽDANGŲ IŠDĖSTYMAS

MODUL

150: 149x70x64 cm

- Vandens tūris (maks.): 205 l

160: 159x70x65 cm

- Vandens tūris (maks.): 230 l

170: 169x75x67 cm

- Vandens tūris (maks.): 260 l



E 1



E 2



E 3

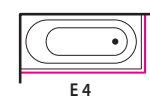

E 4

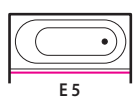

E 5

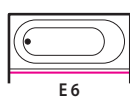

E 6

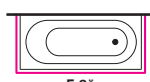

E 8*



E 9*

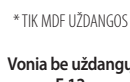

E 12

* TIK MDF UŽDANGOS

Vonia be uždangų

- Vonios kaina yra su L formos akriline uždanga
- Užsakant vonią be uždangos, atimti iš kainos 105.-
- Papildomai užsakant L formos akrilinę uždangą: 225.-
- MDF uždangų kaina: prie vonios kainos pridėdame 340.- už priekinę uždangą ir 190.- už šoninę.
- Visas Modul vonias galima komplektuoti su tiesia dušo sienele (85x152cm) - psl. 54
- Maišytuvai, papildoma įranga psl. 56-57, tech. informacija psl. 58-66

Masažo sistema/Vonia 150 160 170

VONIA BE MASAŽ (S1) 935.- 959.- 985.-

Air (S2) 1970.- 1995.- 2020.-

Hydro (S3) 2320.- 2340.- 2365.-

Combi (S4) 2845.- 2870.- 2890.-

Hydro Plus (S6) - - -

CombiLux (S7) 3840.- 3860.- 3885.-

CombiLux Plus (S8) - - -

Exclusive Plus (S10) - - -

SlimLine Hydro (S11) 2845.- 2870.- 2890.-

MODUL 180



PANEL+

Apdaila kaip baldų

- MDF uždangos su PVC plėvele
- Galima priekinė uždanga ir 2 uždangos galuose
- Magnetiniai laikikliai be varžtų



BALTA ITIN BLIZGI
PVC070



BALTA MATINĖ
PVC069



JUODA MATINĖ
PVC072



PORT BALTA
PVC056



PORT JUODA
PVC057



AŽUOLAS
PVC071



VYŠNIA
PVC043



MALAGOS VYŠNIA
PVC067

UŽDANGŲ IŠDĖSTYMAS

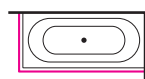

E 18

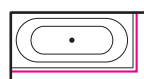

E 19

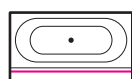

E 20

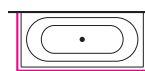

E 21*

* TIK MDF UŽDANGOS

Vonia be uždangų
E 24

- Vonios kaina yra su L formos akriline uždanga
- Užsakant vonią be uždangos, atimti iš kainos 105.-
- Papildomai užsakant L formos akrilinę uždangą: 225.-
- MDF uždangų kaina: prie vonios kainos pridėdame 340.- už priekinę uždangą ir 190.- už šoninę.
- Visas Modul vonias galima komplektuoti su tiesia dušo sienele (85x152cm) - psl. 54
- Maišytuvai, papildoma įranga psl. 56-57, tech. informacija psl. 58-66

Masažo sistema/Vonia **Modul 180**

VONIA BE MASAŽ (S1) 1120.-

Air (S2) 2150.-

Hydro (S3) 2315.-

Combi (S4) 3140.-

Hydro Plus (S6) 3140.-

CombiLux (S7) 3820.-

CombiLux Plus (S8) 4975.-

Exclusive Plus (S10) -

SlimLine Hydro (S11) 3135.-

MODUL 180

- Matmenys: **179x80x68 cm**
- Vandens tūris (maks.): 250 l

ROMA

AKRILINĖS VONIOS



PANEL+

Apdaila kaip baldų

- MDF uždangos su PVC plėvele
- Galima priekinė uždanga ir 2 uždangos galuose
- Magnetiniai laikikliai be varžtų



BALTA ITIN BLIZGI PVC070

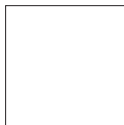

BALTA MATINĖ PVC069



JUODA MATINĖ PVC072



PORT BALTA PVC056



PORT JUODA PVC057



AŽUOLAS PVC071



VYŠNIA PVC043



MALAGOS VYŠNIA PVC067

UŽDANGŲ IŠDĖSTYMAS



E 18



E 19



E 20



E 21*

* TIK MDF UŽDANGOS

Vonia be uždangų E 24

- Vonios kaina yra su L formos akriline uždanga
- Užsakant vonią be uždangos, atimti iš kainos 105.-
- Papildomai užsakant L formos akrilinę uždangą: 225.-
- MDF uždangų kaina: prie vonios kainos pridėdame 340.- už priekinę uždangą ir 190.- už šoninę.
- Visas Roma vonias galima komplektuoti su tiesia dušo sienele (85x152cm) - psl. 54
- Maišytuvai, papildoma įranga psl. 56-57, tech. informacija psl. 58-66

ROMA

- Matmenys: **179x80x68 cm**
- Vandens tūris (maks.): 235 l

Masažo sistema/Vonia	Roma
VONIA BE MASAŽ (S1)	1140.-
Air (S2)	2170.-
Hydro (S3)	2640.-
Combi (S4)	3165.-
Hydro Plus (S6)	3845.-
CombiLux (S7)	4165.-
CombiLux Plus (S8)	4995.-
Exclusive Plus (S10)	-
SlimLine Hydro (S11)	3160.-

LOOP



PANEL+

LOOP

- Matmenys: **188x89x70 cm**
- Vandens tūris (maks.): 300 l

UŽDANGOS

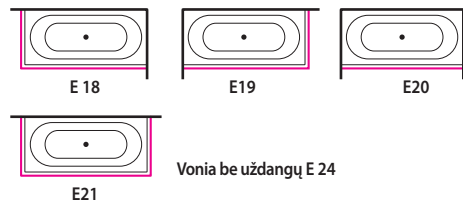

- Vonios kaina yra su ilga ir trumpa uždangomis.
- Užsakant vonią be priekinės uždangos, atimti iš kainos (ilgai uždangai) 85.- ir (arba) (trumpai uždangai) 50.-
- Užsakant atskirai - akrilinė galinė uždanga: 120.-
- Užsakant atskirai - akrilinė priekinė uždanga: 225.-
- Maišytuvai, papildoma įranga 56-57 psl., techninė informacija 58-66 psl

Masažo sistema/Vonia	Loop
VONIA BE MASAŽ (S1)	1340.-
Air (S2)	2370.-
Hydro (S3)	2785.-
Combi (S4)	3330.-
Hydro Plus (S6)	4045.-
CombiLux (S7)	4325.-
CombiLux Plus (S8)	5235.-
Exclusive Plus (S10)	5915.-
SlimLine Hydro (S11)	3325.-

ECLIPSE 150; 160; 170



ECLIPSE

150 • Matmenys: **150x95x62 cm**
• Vandens tūris (maks.): 220 l

160 • Matmenys: **160x95x65 cm**
• Vandens tūris (maks.): 240 l

170 • Matmenys: **169x97x66 cm**
• Vandens tūris (maks.): 280 l

UŽDANGOS

Vonia be uždangų E 12

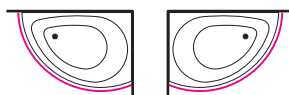

E 16

E 15

• Vonias „Eclipse“ galima komplektuoti su tonuoto grūdinto stiklo dušo sienele - 55 psl.

• Vonios kaina yra su uždanga. Jei norite įsigyti be priekinės uždangos, kaina yra 105,- mažesnė.

• Atskirai perkant uždangą, jos kaina 225,-

• Maišytuvai ir papildoma įranga - 56-57 psl., techninė informacija - 58-66 psl.

Masažo sistema/Vonia	150	160	170
VONIA BE MASAŽ (S1)	1065,-	1135,-	1205,-
Air (S2)	1965,-	2050,-	2120,-
Hydro (S3)	2445,-	2515,-	2585,-
Combi (S4)	2910,-	2980,-	3050,-
Hydro Plus (S6)	-	-	-
CombiLux (S7)	3915,-	3985,-	4055,-
CombiLux Plus (S8)	-	-	-
Exclusive Plus (S10)	-	-	-
SlimLine Hydro (S11)	2965,-	3035,-	3105,-

IDEA 150; 160; 170



PANEL+

IDEA

150 • Matmenys: **149x92x65 cm**
• Vandens tūris (maks.): 180 l

160 • Matmenys: **160x95x65 cm**
• Vandens tūris (maks.): 205 l

170 • Matmenys: **169x100x66 cm**
• Vandens tūris (maks.): 235 l

UŽDANGOS

Vonia be uždangų E 12

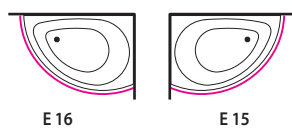

• Vonias „Idea“ galima komplektuoti su tonuoto grūdinto stiklo dušo sienoje - 55 psl.

• Vonios kaina yra su uždanga. Jei norite įsigyti be priekinės uždangos, kaina yra 105.- mažesnė.

• Atskirai perkant uždangą, jos kaina 225.-

• Maišytuvai ir papildoma įranga - 56-57 psl., techninė informacija - 58-66 psl.

Masažo sistema/Vonia	150	160	170
VONIA BE MASAŽ (S1)	1065.-	1135.-	1205.-
Air (S2)	1965.-	2050.-	2120.-
Hydro (S3)	2445.-	2515.-	2585.-
Combi (S4)	2910.-	2980.-	3050.-
Hydro Plus (S6)	-	-	-
CombiLux (S7)	3915.-	3985.-	4055.-
CombiLux Plus (S8)	-	-	-
Exclusive Plus (S10)	-	-	-
SlimLine Hydro (S11)	2965.-	3035.-	3105.-

RHEA 150; 160; 170

AKRILINĖS VONIOS



PANEL+

RHEA

150 • Matmenys: **149x100x63 cm**
• Vandens tūris (maks.): 230 l

160 • Matmenys: **160x100x67 cm**
• Vandens tūris (maks.): 300 l

170 • Matmenys: **169x118x69 cm**
• Vandens tūris (maks.): 335 l

UŽDANGOS

Vonia be uždangų E 12

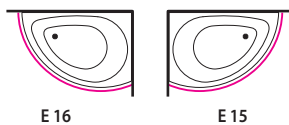

• Vonios kaina yra su uždanga. Jei norite įsigyti be priekinės uždangos, kaina yra 105,- mažesnė.

• Atskirai perkant uždangą jos kaina 225,-

• Maišytuvai ir papildoma įranga - 56-57 psl., techninė informacija - 58-66 psl.

Masažo sistema/Vonia	150	160	170
VONIA BE MASAŽ (S1)	1065,-	1135,-	1205,-
Air (S2)	1965,-	2050,-	2120,-
Hydro (S3)	2445,-	2515,-	2585,-
Combi (S4)	2910,-	2980,-	3050,-
Hydro Plus (S6)	-	-	-
CombiLux (S7)	3915,-	3985,-	4055,-
CombiLux Plus (S8)	-	-	-
Exclusive Plus (S10)	-	-	-
SlimLine Hydro (S11)	2965,-	3035,-	3105,-

CALI



AKRILINĖS VONIOS



PANEL+

CALI

- Matmenys: **170x117x67 cm**
- Vandens tūris (maks.): 380 l

UŽDANGOS

Vonia be uždangų E 12

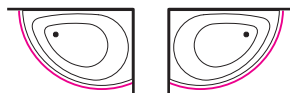

E 16

E 15

- Vonios kaina yra su uždanga. Jei norite įsigyti be priekinės uždangos, kaina yra 105,- mažesnė.
- Atskirai perkant uždangą, jos kaina 225,-
- Maišytuvai ir papildoma įranga - 56-57 psl., techninė informacija - 58-66 psl.

Masažo sistema/Vonia	Cali
VONIA BE MASAŽ (S1)	1485,-
Air (S2)	-
Hydro (S3)	2950,-
Combi (S4)	3445,-
Hydro Plus (S6)	4285,-
CombiLux (S7)	4455,-
CombiLux Plus (S8)	5455,-
Exclusive Plus (S10)	6155,-
SlimLine Hydro (S11)	3470,-

ORION

AKRILINĖS VONIOS



PANEL+

ORION

- Matmenys: **169x102x66 cm**
- Vandens tūris (maks.): 300 l

UŽDANGOS

Vonia be uždangų E 12

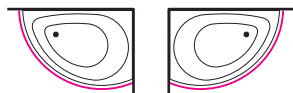

E 16

E 15

• Vonios kaina yra su uždanga. Jei norite įsigyti be priekinės uždangos, kaina yra 105,- mažesnė.

• Atskirai perkant uždanga, jos kaina 225,-

• Maišytuvai ir papildoma įranga - 56-57 psl., techninė informacija - 58-66 psl.

Masažo sistema/Vonia	Orion
VONIA BE MASAŽ (S1)	1385.-
Air (S2)	2335.-
Hydro (S3)	2790.-
Combi (S4)	3275.-
Hydro Plus (S6)	4270.-
CombiLux (S7)	4285.-
CombiLux Plus (S8)	5465.-
Exclusive Plus (S10)	-
SlimLine Hydro (S11)	3320.-

LINEA 140; 150



PANEL+

LINEA

140 • Matmenys: **139x139x68 cm**
• Vandens tūris (maks.): 280 l

150 • Matmenys: **149x149x68 cm**
• Vandens tūris (maks.): 330 l

UŽDANGOS

Vonia be uždangų E 12

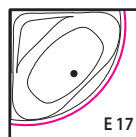

• Vonia „Linea“ galima komplektuoti su tonuoto grūdinto stiklo dušo sieniele - 57 psł.

• Vonia kaina yra su uždanga. Jei norite įsigyti be priekinės uždangos, kaina yra 105,- mažesnė.

• Atskirai perkant uždangą, jos kaina 225,-

• Maišytuvai ir papildoma įranga - 56-57 psł., techninė informacija - 58-66 psł.

Masažo sistema/Vonia	Linea 140	Linea 150
VONIA BE MASAŽ (S1)	1260.-	1325.-
Air (S2)	2156.-	2260.-
Hydro (S3)	2635.-	3180.-
Combi (S4)	3115.-	3930.-
Hydro Plus (S6)	3885.-	3930.-
CombiLux (S7)	4120.-	4175.-
CombiLux Plus (S8)	5010.-	5060.-
Exclusive Plus (S10)	5670.-	5730.-
SlimLine Hydro (S11)	3160.-	3170.-

METRO



PANEL+

METRO

- Matmenys: **155x155x68 cm**
- Vandens tūris (maks.): 430 l

UŽDANGOS

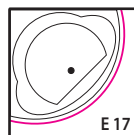
Vonia be uždangų E 12



• Vonios kaina yra su uždanga. Jei norite įsigyti be priekinės uždangos, kaina yra 105.- mažesnė.

• Atskirai perkant uždangą, jos kaina 225.-

• Maišytuvai ir papildoma įranga - 56-57 psl., techninė informacija - 58-66 psl.

Masažo sistema/Vonia	Metro
VONIA BE MASAŽ (S1)	1525.-
Air (S2)	-
Hydro (S3)	2845.-
Combi (S4)	3370.-
Hydro Plus (S6)	4285.-
CombiLux (S7)	4375.-
CombiLux Plus (S8)	5500.-
Exclusive Plus (S10)	6195.-
SlimLine Hydro (S11)	-

SCALA



AKRILINĖS VONIOS



Apdaila kaip baldų

- MDF uždangos su PVC plėvele
- Galima priekinė uždanga ir 2 uždangos galuose
- Magnetiniai laikikliai be varžtų



BALTA ITIN BLIZGI
PVC070



BALTA MATINĖ
PVC069



JUODA MATINĖ
PVC072



PORT BALTA
PVC056



PORT JUODA
PVC057



AŽUOLAS
PVC071



VYŠNIA
PVC043



MALAGOS VYŠNIA
PVC067

SCALA

- Matmenys: **179x120x68 cm**
- Vandens tūris (maks.): 535 l

UŽDANGOS

Ilima Be uždangos vann - E 24

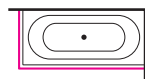

E 18

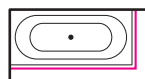

E19

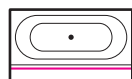

E20

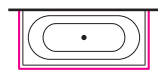

E21

- Vonios kaina yra su ilga ir trumpa akrilo uždangomis. Jei norite įsigyti be priekinės uždangos, kaina yra 85.- (ilga) ir (arba) 65.- (trumpa) mažesnė.
- Atskirai perkant uždangas, jų kainos: trumpa 160.-, ilga 225.-
- MDF uždangų kaina: prie vonios kainos pridėdame 400.- už priekinę uždangą ir 260.- už šoninę.
- Maišytuvai ir papildoma įranga - 56-57 psl., techninė informacija - 58-66 psl.

Masažo sistema/Vonia **Scala**

VONIA BE MASAŽ (S1) 1885.-

Air (S2) -

Hydro (S3) 3170.-

Combi (S4) 3810.-

Hydro Plus (S6) 4705.-

CombiLux (S7) 4820.-

CombiLux Plus (S8) 6015.-

Exclusive Plus (S10) -

SlimLine Hydro (S11) -

QUADRUM



QUADRUM

- Matmenys: **178x178x72 cm**
- Vandens tūris (maks.): 600 l

UŽDANGOS

Vonia gaminama be uždangų.

• Maišytuvai ir papildoma įranga - 56-57 psl., techninė informacija - 58-66 psl.

Masažo sistema/Vonia	Quadrum
VONIA BE MASAŽ (S1)	2120.-
Air (S2)	-
Hydro (S3)	-
Combi (S4)	-
Hydro Plus (S6)	5100.-
CombiLux (S7)	-
CombiLux Plus (S8)	6365.-
Exclusive Plus (S10)	-
SlimLine Hydro (S11)	-

MADONNA



MADONNA

- Matmenys: **Ø 173 x 75 cm**
- Vandens tūris (maks.): 475 l

UŽDANGOS

Vonia be uždangų E 24

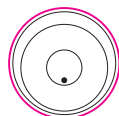

E 26

- Vonios kaina yra su šoninėmis uždangomis. Jei norite įsigyti be uždangų, kaina yra 400.- mažesnė.
- Atskirai perkant uždangą, jos kaina 880.-
- Maišytuvai ir papildoma įranga - 56-57 psl., techninė informacija - 58-66 psl.

Masažo sistema/Vonia **Madonna**

VONIA BE MASAŽ (S1) 2855.-

Air (S2) -

Hydro (S3) -

Combi (S4) -

Hydro Plus (S6) 5445.-

CombiLux (S7) 5790.-

CombiLux Plus (S8) 6625.-

Exclusive Plus (S10) 7290.-

SlimLine Hydro (S11) -

DUŠO SIENELĖS VONIOMS

VARSTOMA DUŠO SIENELĖ - (VS1), SULANKSTOMA DUŠO SIENELĖ - (VS2), FIKSUOTOS PADĖTIES DUŠO SIENELĖS (VS3, VS4, VS5)

Tinka vonioms: Forma/Modul 15,16,17,18,19; Roma; Leon; Plano 70/75; Integra 170, Vigo 170/180

Kodas	Matmuo	Aprašymas	FT1 (skaidrus)	FT2 (tonuotas)
VS1/Tx	85*152 cm	Varstoma dušo sienelė pagaminta iš 6 mm grūdinto stiklo ir anoduoto aliuminio profilio PrA	305.-	335.-
VS2X/Tx	85*152 cm	Perlenkiama dušo sienelė (dešinė VS2R, kairė VS2L) pagaminta iš 6 mm grūdinto stiklo ir anoduoto aliuminio profilio PrA	610.-	640.-
VS3/Tx VS3/Tx/PrX	80*148 cm	Fiksuota dušo sienelė pagaminta iš 6 mm grūdinto stiklo ir anoduoto aliuminio profilio PrA (reikalinga sienos atrama) Anoduotų profilių keitimas juodais (PrM) arba blizgiais (PrG) profiliais	210.- 50.-	265.-
VS4/Tx VS4/Tx/PrX	80*148 cm	Fiksuota dušo sienelė pagaminta iš 8 mm grūdinto stiklo ir anoduoto aliuminio profilio PrA (reikalinga sienos atrama) Anoduotų profilių keitimas juodais (PrM) arba blizgiais (PrG) profiliais	255.- 50.-	305.-
VS5/Tx	80*148 cm	„Frameline“ (R1) įrėminta fiksuota dušo sienelė, pagaminta iš 6mm grūdinto stiklo ir anoduoto al. profilio PrA (reikalinga sienos atrama)	330.-	380.-
VS5/X+Y/Tx	X*Y cm	„Frameline“ (R1), įrėminta fiksuotai tvirtinama dušo sienelė, plotis X (30–90 cm), aukštis Y (120–200 cm)	405.-	475.-
VS5/Tx/PrX		Profilijų pasirinkimas standartinė kaina: juodas (PrM) arba anoduotas (PrA)		

Kryžminė ir pasvirusi atrama fiksuotoms dušo sienelėms (VS 3, VS 4 ir VS5):

KTL90 A/M	VS3 ir VS4 - universali skersinė atrama iki 90 cm, apdaila: anoduotas (A) arba juodas (M) aliuminis	110.-
KTL90R A/M	VSS - universali skersinė atrama iki 90 cm, apdaila: anoduotas (A) arba juodas (M) aliuminis	110.-
LT26 A/M	Dušo sienelės lubų laikiklis VS5, anoduotas (A) arba juodas (M), aliuminis (tvirtinamas prie sienos 20–30 mm aukščio)	85.-



VARSTOMA DUŠO SIENELĖ VS1



PERLENKIAMA DUŠO SIENELĖ VS2



FIKSUOTA DUŠO SIENELĖ VS3



FIKSUOTA DUŠO SIENELĖ VS4



FIKSUOTA DUŠO SIENELĖ SU KRYŽMINE ATRAMA VS5 (R1)



FIKSUOTA DUŠO SIENELĖ SU LUBŲ TVIRTINIMU VS5 (R1)

DUŠO SIENELĖS VONIOMS: LINEA, IDEA, ECLIPSE, FORMA 17



LINEA DUŠO SIENELĖ



IDEA DUŠO SIENELĖ

DUŠO SIENELĖS VONIOMS LINEA 14, 15 JA IDEA 15, 16, 17

Dušo sienelės aukštis: 153 cm. Reikalingas min. patalpų aukštis: 225 cm

Dušo sienelė susideda iš fiksuoto sienos stiklo ir slankiojančių durelių. Dušo sienelė pagaminta iš 6 mm tonuoto (T2) grūdinto stiklo ir aliuminio profi lių.

LI4/VES: 1185.- LI5/VES: 1245.-
IDE5/VES: 1020.- IDE6/VES: 1070.-
IDE7/VES: 1100.-



ECLIPSE DUŠO SIENELĖ



ECLIPSE DUŠO SIENELĖ

DUŠO SIENELĖ SU MAIŠYTUVO SKYDELIU VONIOMS ECLIPSE 15, 16, 17

Dušo sienelės aukštis: 155 cm.
Reikalingas min. patalpų aukštis: 225 cm

Dušo sienelė susideda iš dušo sienelės, fiksuoto sienos stiklo ir slankiojančių durelių. Dušo sienelė pagaminta iš 6 mm tonuoto (T2) grūdinto stiklo, aliuminio profi lių ir dušo panelio, į kurią yra integruoti: dušo maišytuvas, lietaus dušas, vonios pripildymo snapas, turėklas.

ECL/VES: 2155.-



FORMA 17 DUŠO SIENELĖ



FORMA 17 DUŠO SIENELĖ

DUŠO KABINA VONIAI FORMA 17

Dušo sienelės aukštis: 155 cm.
Reikalingas min. patalpų aukštis: 225 cm

Dušo kabina pagaminta iš skaidraus (T1) arba tonuoto (T2) grūdinto stiklo ir aliuminio profi lių. Susideda iš slankiojančių durelių ir fiksuotų galinės ir šoninės sienos. Dešininė ar kairinė: pagal vonios uždangų padėtį.

Skaidrus stiklas (A1 KampasA/T1): 1170.-
Skaidrus stiklas (A2 Į NIŠĄ/T1): 915.-
Tonuotas stiklas (B1 KampasA/T2): 1315.-
Tonuotas stiklas (B2 Į NIŠĄ/T2): 1040.-

PAPILDOMA ĮRANGA, MAIŠYTUVAI, VALYMO



**CHROMOTERAPINIS APOŠVIETIMAS
4 LEMPOS**
(kodas: KLA*) 650.-
Chromoterapinį apšvietimą galima užsakyti arba pakeisti AL sistemoms S1-S8.



**CHROMOTERAPINIS APŠVIETIMAS
1 LEMPA**
(kodas: AL) 520.-
Galimas montuoti sistemoms: S1, S2, S3, S4, S6, S10 ja S11 yra komplekte sistemose: S7, S8.



VONIOS PERSIPYLIMAS BALTAS
(kodas: V) 95.-
Tinka sistemoms: S1, S2.



VONIOS PERSIPYLIMAS JUODAS
(kodas: VM) 95.-
Tinka sistemoms: S1, S2.



AUTOMATINIS PRIPILDYMAS
(Kodas: AF) 335.-
Patogumo funkcija: prisipildžius voniai, vandens tėkmė sustabdoma automatiškai ir apie tai praneša garsiniu signalu. Galima užsakyti visoms masažo sistemoms komplekte su maišytuvu.



**PERSIPYLIMO SISTEMA SU
PRIPILDYMU**
(kodas: OS) 205.-
Pripylimą per per persipylimo sistemą galima užsakyti visoms Balteco akrilinių vonių rūšims. Galima komplektuoti su maišytuvu Christina C1.



**PERSIPYLIMO SISTEMA SU
PRIPILDYMU JUODAS**
(Kodas: OSM) 335.-
Pripylimą per per persipylimo sistemą galima užsakyti visoms Balteco akrilinių vonių rūšims. Galima komplektuoti su maišytuvu Christina C1.

MECHANINIS TURBOMASAŽAS
(Kodas: W) 155.-
Sistemose S4, S7 ir S8 oro masažo kompresoriaus galia yra nukreipiama į vandens masažo sistemą, todėl vandens masažas yra itin stiprus.

**VANDENS TEMPERATŪROS
PALAIKYMAS**
(kodas: H1,5) 450.- (kodas: H3) 515.-
Rekomenduojama mėgstantiems ilgiau palaikei vonioje. Vandens temperatūros palaikymui, montuojami 1,5kW arba 3kW pašildytuvai, kurie veikia kartu su vandens masažu

**CHROMOTERAPINIO APŠVIETIMO AL
KEITIMAS Į 4-Ų LEMPŲ CHROMOTERA-
PINĮ APŠVIETIMĄ KLA4**
110.-
Voniose, kuriose į komplektą įeina chromoterapinis apšvietimas (AL), užsakant vonią



1



2



3



4

1. Xonyx paviršių valymo priemonė, 750 ml(kodas: PX) 15.-
2. Akrilinių paviršių valymo priemonė, 750 ml(kodas: PA) 12.-
3. Stiklinių paviršių valymo priemonė, 750 ml(kodas: PK) 12.-
4. Vamzdynų dezinfekavimo priemonė, „PipeCleaner“, 250 ml(kodas: PD) 12.-

MAIŠYTUVAI



1



2



3



4



5



6



7



8



9



10



11



12

1. Christina dviejų komponentų chromas (kodas: C1): 510.-
2. Christina dviejų komponentų juodas (kodas: C1M): 790.-
3. Christina trijų komponentų chromas (kodas: C2): 615.-
4. Christina dviejų komponentų juodas (kodas: C2M): 965.-
5. Christina trijų dalių su kaskada (kodas: C3): 615.-
6. Alpi chromas (kodas: A3): 685.-
7. Alpi juodas (kodas: A3M): 990.-
8. Alpi baltas (kodas: A3V): 990.-
9. Damixa Clover chromas (kodas: DC1): 915.-
10. Alpi iš grindų chromas (kodas: A4): 1950.-
11. Alpi iš grindų juodas (kodas: A4M): 2760.-
12. Alpi iš grindų baltas (kodas: A4V): 2760.-

PS. Skylės gręžimas (jei neperkate šių maišytuvų): 85.-

Forma 150 (Kodas: F05) / 160 (Kodas: F06) / 170 (Kodas: F07) / 180 (Kodas: F08)

149x70x64cm / 190x159x70x65cm / 210x169x75x67cm / 265x179x80x68cm / 300x

Kodų pavyzdžiai: **F05 / S1 / E1 / C2 /**
 Kodo paaiškinimas vonios modelis sistema skydelio padėtis vonios maišytuvas

SISTEMOS	S1	S2	S3	S4	S6	S7	S8	S10	S11
VANDENS PURKŠTUKAI	-	-	6+8	6+8	-	6+8	-	-	6+8
ORO PURKŠTUKAI	-	12	-	12	-	12	-	-	-
SIURBLIAI	-	-	1	1	-	1	-	-	1
PŪSTUVAI	-	-	-	1	-	1	-	-	-

• 15: 149 • 17: 169
 • 16: 159 • 18: 179

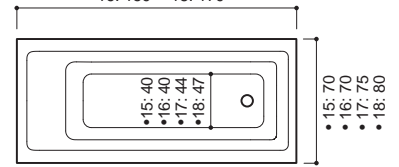

PRIEKINĖS UŽDANGOS PADĖTIS

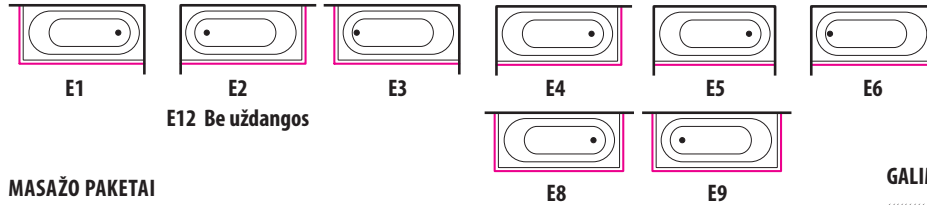

E12 Be uždangos

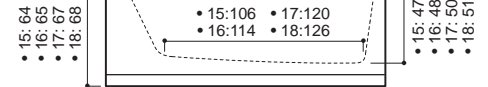

MASAŽO PAKETAI

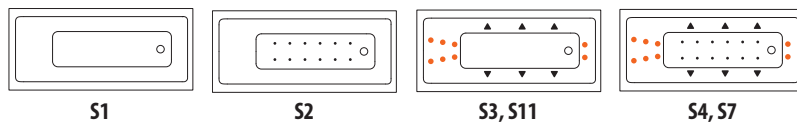

GALIMI MAIŠYTUVO MONTAVIMO VARIANTAI ANT

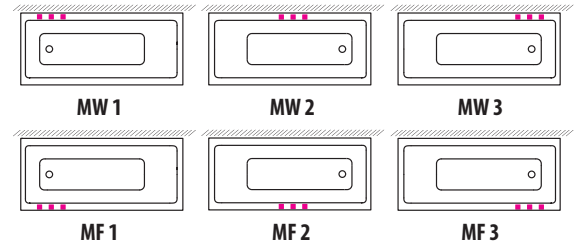

VONIOS MAIŠYTUVAI



Christina (C1)
510.-

Christina (C2)
615.-

Christina (C1M)
790.-

Christina (C2M)
965.-

GALIMA KOMPLEKTUOTI SU DUŠO SIENELĖMIS:

VARSTOMA (VS1)
PERLENKIAMA (VS2)
FIKSUOTOS PADĖTIES (VS3, VS4, VS5)

Žr. 58 pusl.



Vonios prileidimas per vandens persipylimo sistemą (OSM) 335.-

Vonios prileidimas per vandens persipylimo sistemą (OS) 205.-

Automatinis prileidimas (AF) 335.-

Spalvotas Ambilight apšvietimas (kodas: AL) 520.-

Vandens temperatūros palaikymas 1,5kw pašild. H1,5 450.-
 3kw pašild. H3 515.-

Chromoterapija 4 lempos (kodas: KLA) 650.-

Forma 190 (F09) 190 x 86 x 67 cm / 330 l

SISTEMOS	S1	S2	S3	S4	S6	S7	S8	S10	S11
VANDENS PURKŠTUKAI	-	-	8+8	8+8	8+12	8+8	8+12	8+12	8+8
ORO PURKŠTUKAI	-	12	-	12	-	12	12	12	-
SIURBLIAI	-	-	1	1	2	1	2	2	1
PŪSTUVAI	-	-	-	1	-	1	1	2	-

Kodų pavyzdžiai: **F09 / S1 / E1 / C2 /**
 Kodo paaiškinimas vonios modelis sistema skydelio padėtis vonios maišytuvas

PRIEKINĖS UŽDANGOS PADĖTIS



E24 Be uždangos

NUGAROS MASAŽAS SU VIENU SIURBLIU

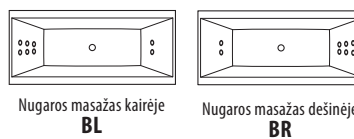

Nugaros masažas kairėje BL

Nugaros masažas dešinėje BR

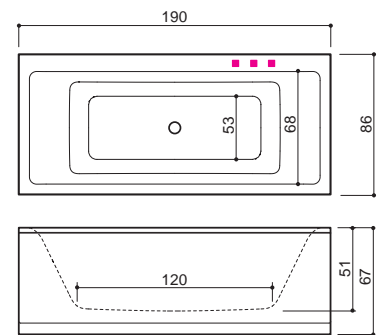

MASAŽO PAKETAI

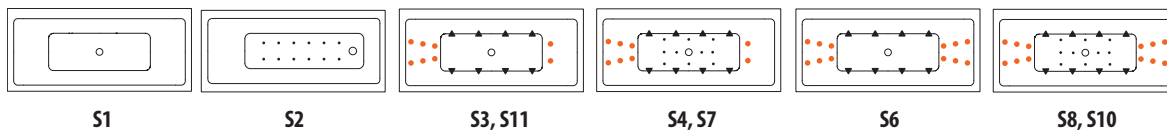

VONIOS MAIŠYTUVAI



Damixa Clover (DC1)
915.-

Alpi (A3)
685.-

Christina (C1)
510.-

Christina (C2)
615.-

Alpi (A3M)
990.-

Alpi (A3V)
990.-

Christina (C1M)
790.-

Christina (C2M)
965.-

PRIEDAI



Vonios prileidimas per vandens persipylimo sistemą (OS) 205.-

GALIMI MAIŠYTUVO MONTAVIMO VARIANTAI

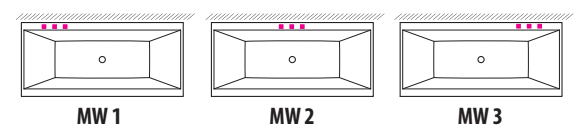

GALIMA KOMPLEKTUOTI SU DUŠO SIENELĖMIS:

VARSTOMA (VS1)
PERLENKIAMA (VS2)
FIKSUOTOS PADĖTIES (VS3, VS4, VS5)

Žr. 58 pusl.

Spalvotas Ambilight apšvietimas (kodas: AL) 520.-

Vandens temperatūros palaikymas 1,5kw pašild. H1,5 450.-
 3kw pašild. H3 515.-

Chromoterapija 4 lempos (kodas: KLA) 650.-

Modul 150 (Kodas: M05) / 160 (Kodas: M06) / 170 (Kodas: M07)

149x70x64cm / 205 | 159x70x65cm / 230 | 169x75x67cm / 260 |

Kodų pavyzdžiai: **M07 / S3 / E2 / C1 / OS /**

Kodo paaiškinimas vonios sistema skydelio vonios prileidimas padėtis maišytuvas per vandens

SISTEMOS	S1	S2	S3	S4	S6	S7	S8	S10	S11
VANDENS PURKŠTUKAI	-	-	6+8	6+8	-	6+8	-	-	6+8
ORO PURKŠTUKAI	-	12	-	12	-	12	-	-	-
SIURBLIAI	-	-	1	1	-	1	-	-	1
PŪSTUVAI	-	-	-	1	-	1	-	-	-

PRIEKINĖS UŽDANGOS PADĖTIS

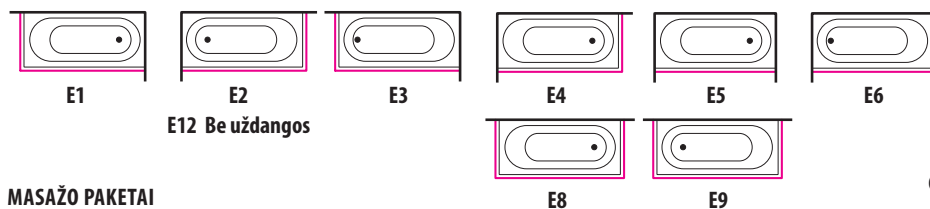

MASAŽO PAKETAI

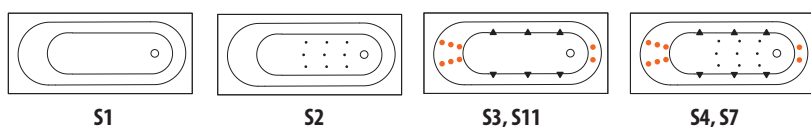

VONIOS MAIŠYTUVAI



Christina (C1)
510.-

Christina (C2)
615.-

Christina (C1M)
790.-

Christina (C2M)
965.-

GALIMA KOMPLEKTUOTI SU DUŠO SIENELĖMIS:

VARSTOMA (VS1)
PERLENKIAMA (VS2)
FIKSUOTOS PADĖTIES (VS3, VS4, VS5)

Žr. 56 pusl.

PIRIEDAI



Vonios prileidimas per vandens persipylimo sistemą (OSM) 335.-

Vonios prileidimas per vandens persipylimo sistemą (OS) 205.-

Automatinis prileidimas (AF) 335.-

Vandens temperatūros palaikymas
1,5kw pašild. H1,5 450.-
3kw pašild. H3 515.-

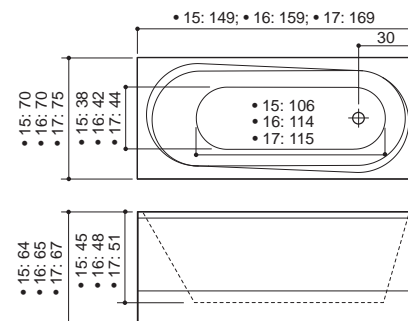

GALIMI MAIŠYTUVO MONTAVIMO VARIANTAI

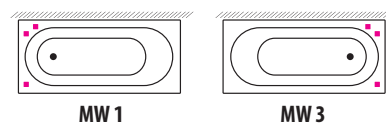

Modul 180 (M08) 179 x 80 x 68 cm / 250 |

SISTEMOS	S1	S2	S3	S4	S6	S7	S8	S10	S11
VANDENS PURKŠTUKAI	-	-	8+8	8+8	8+12	8+8	8+12	-	8+8
ORO PURKŠTUKAI	-	12	-	10	-	10	10	-	-
SIURBLIAI	-	-	1	1	2	1	2	-	1
PŪSTUVAI	-	-	-	1	-	1	1	-	-

Kodų pavyzdžiai: **M08 / S8 / E20 / C1Z1 /**

Kodo paaiškinimas vonios sistema skydelio padėtis vonios maišytuvas

PRIEKINĖS UŽDANGOS PADĖTIS

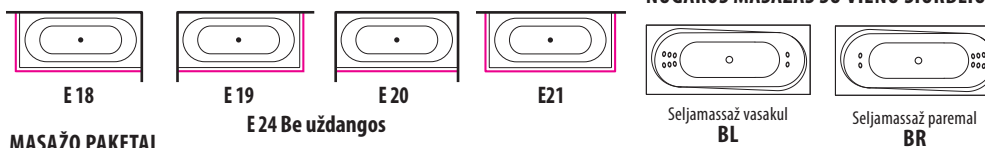

MASAŽO PAKETAI

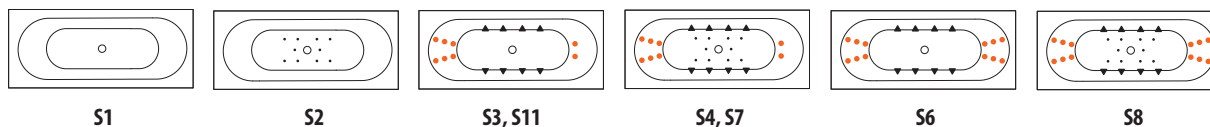

VONIOS MAIŠYTUVAI



Christina (C1)
510.-

Christina (C2)
615.-

Christina (C1M)
790.-

Christina (C2M)
965.-

GALIMA KOMPLEKTUOTI SU DUŠO SIENELĖMIS:

VARSTOMA (VS1)
PERLENKIAMA (VS2)
FIKSUOTOS PADĖTIES (VS3, VS4, VS5)

Žr. 58 pusl.

PIRIEDAI



Vonios prileidimas per vandens persipylimo sistemą (OSM) 335.-

Vonios prileidimas per vandens persipylimo sistemą (OS) 205.-

Automatinis prileidimas (AF) 335.-

Spalvotas Ambilight apšvietimas (kodas: AL) 520.-

Chromoterapija 4 lempos (kodas: KLA) 650.-

Vandens temperatūros palaikymas
1,5kw pašild. H1,5 450.-
3kw pašild. H3 515.-

GALIMI MAIŠYTUVO MONTAVIMO VARIANTAI

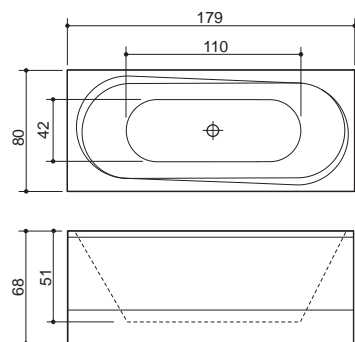
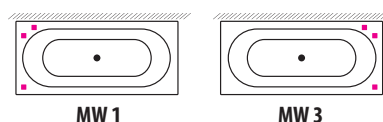

Roma (ROM) 179 x 80 x 68 cm / 235 l

Kodų pavyzdžiai: ROM / S4 / E19 / C2 /

Kodo paaiškinimas vonios modelis sistema skydelio padėtis vonios maišytuvas

SISTEMOS	S1	S2	S3	S4	S6	S7	S8	S10	S11
VANDENS PURKŠTUKAI	-	-	8+8	8+8	8+12	8+8	8+12	-	8+8
ORO PURKŠTUKAI	-	12	-	10	-	10	10	-	-
SIURBLIAI	-	-	1	1	2	1	2	-	1
PŪSTUVAI	-	-	-	1	-	1	1	-	-

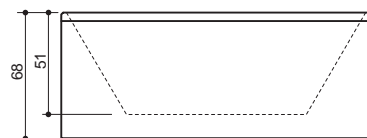
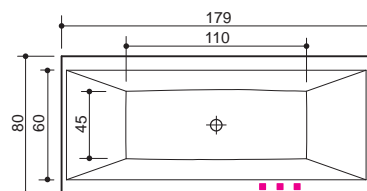

PRIEKINĖS UŽDANGOS PADĖTIS

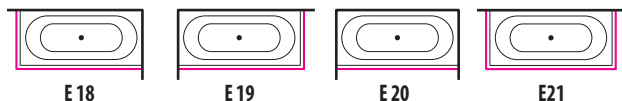

E 18

E 19

E 20

E 21

E 24 Be uždangos

NUGAROS MASAŽAS SU VIENU SIURBLIU

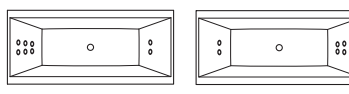

Nugaros masažas kairėje
BL

Nugaros masažas dešinėje
BR

MASAŽO PAKETAI

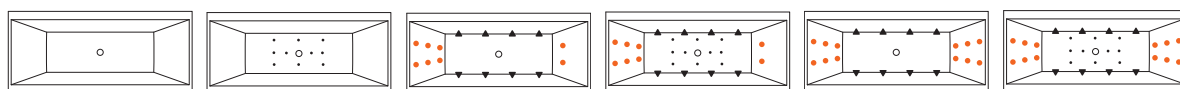

S1

S2

S3, S11

S4, S7

S6

S8

VONIOS MAIŠYTUVAI



Christina (C1)
510.-



Christina (C2)
615.-



Autom. prileidimas
(Kodas: AF) 335.-



Vonios prileidimas per
vandens persipylimo
sistemą (OSM) 335.-



Christina (C1M)
790.-



Christina (C2M)
965.-



Vonios prileidimas per
vandens persipylimo
sistemą (OS) 205.-

PRIEDAI

**GALIMA KOMPLEKTUOTI
SU DUŠO SIENELĖMIS:
VARSTOMA (VS1)
PERLENKIAMA (VS2)
FIKSUOTOS PADĖTIES
(VS3, VS4, VS5)**

Žr. 56 pusl.

GALIMI MAIŠYTUVO MONTAVIMO VARIANTAI ANT VONIOS

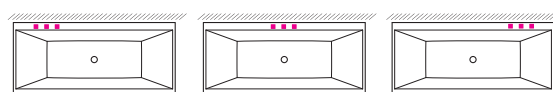

MW 1

MW 2

MW 3

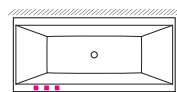

MF 1

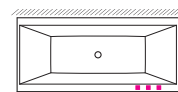

MF 3

Chromoterapija
4 lempos (kodas: KLA)
650.-

Spalvotas Ambilight
apšvietimas (kodas: AL)
520.-

Vandens temperatūros
palaikymas
1,5kw pašild. H1,5 450.-
3kw pašild. H3 515.-

Loop (LOO) 188 x 89 x 70 cm / 300 l

Kodų pavyzdžiai: LOO / S11 / E18 / C1Z1 / AF /

Kodo paaiškinimas vonios modelis sistema skydelio padėtis vonios maišytuvas automatinis pripylimas

SISTEMOS	S1	S2	S3	S4	S6	S7	S8	S10	S11
VANDENS PURKŠTUKAI	-	-	8+8	8+8	8+12	8+8	8+12	8+12	8+8
ORO PURKŠTUKAI	-	12	-	12	-	12	12	12	-
SIURBLIAI	-	-	1	1	2	1	2	2	1
PŪSTUVAI	-	-	-	1	-	1	1	2	-

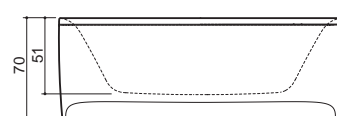
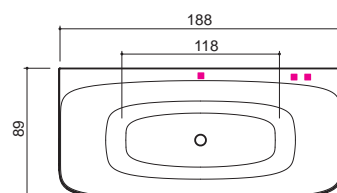

PRIEKINĖS UŽDANGOS PADĖTIS

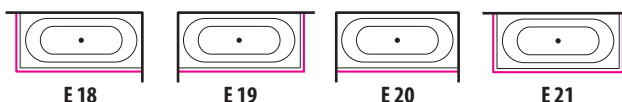

E 18

E 19

E 20

E 21

E 24 Be uždangos

Vandens temperatūros
palaikymas
1,5kw pašild. H1,5 450.-
3kw pašild. H3 515.-

Spalvotas Ambilight
apšvietimas (kodas: AL)
520.-

Chromoterapija
4 lempos (kodas: KLA)
650.-

MASAŽO PAKETAI



S1

S2

S3, S11

S4, S7

S6

S8, S10

DĖMESIO!
Prie E21 pridėdama galinės
uždangos kaina

VONIOS MAIŠYTUVAI



Damixa Clover (DC1)
915.-



Alpi (A3)
685.-



Christina (C1)
510.-



Christina (C2)
615.-



Autom. prileidimas
(Kodas: AF) 335.-



Vonios prileidimas per
vandens persipylimo
sistemą (OSM) 335.-



Alpi (A3M)
990.-



Alpi (A3V)
990.-



Christina (C1M)
790.-



Christina (C2M)
965.-



Vonios prileidimas per
vandens persipylimo
sistemą (OS) 205.-

- 60 -

PRIEDAI

GALIMI MAIŠYTUVO MONTAVIMO VARIANTAI

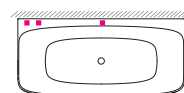

MW 1

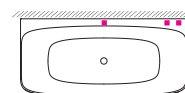

MW 3

NUGAROS MASAŽAS SU VIENU SIURBLIU

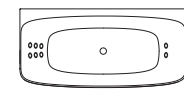

Seljamassaž vasakul
BL

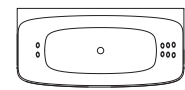

Seljamassaž paremal
BR

Eclipse 150 (Kodas: E51 / E52) 150x95x62cm / 220l

Eclipse 160 (Kodas: E61 / E62) 160x95x65cm / 240l

Eclipse 170 (Kodas: E71 / E72) 169x97x66cm / 280l

Kodų pavyzdžiai: **E52 / S1 / E15 /**

Kodo paaiškinimas vonios sistema skydelio padėtis vonios maišytuvas

SISTEMOS	S1	S2	S3	S4	S6	S7	S8	S10	S11
VANDENS PURKŠTUKAI	-	-	6+8	6+8	-	6+8	-	-	6+8
ORO PURKŠTUKAI	-	12	-	9	-	9	-	-	-
SIURBLIAI	-	-	1	1	-	1	-	-	1
PŪSTUVAI	-	-	-	1	-	1	-	-	-

PRIEKINĖS UŽDANGOS PADĖTIS

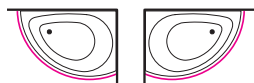

E 16 **E 15** **E12 Be uždangos**

DĖMESIO!

- Galima komplektuoti su armuoto stiklo dušo sienoje. Dušo maišytuvas, dušas su „lietaus“ funkcija, vonios prileidimo kranas, rankena.

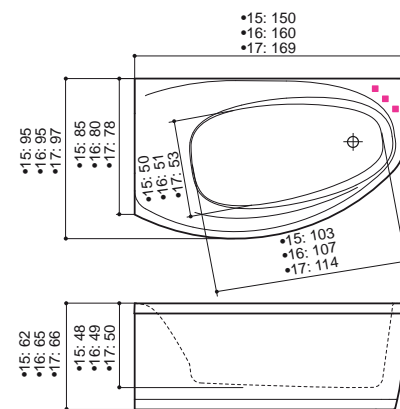

MASAŽO PAKETAI

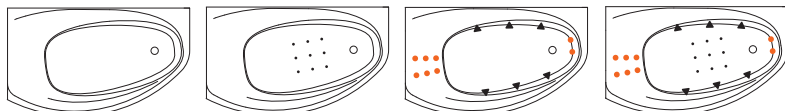

S1

S2

S3, S11

S4, S7

VONIOS MAIŠYTVUVAI



Damixa Clover (DC1)
915.-



Alpi (A3)
685.-



Christina (C1)
510.-



Christina (C2)
615.-



Alpi (A3M)
990.-



Alpi (A3V)
990.-



Christina (C1M)
790.-



Christina (C2M)
965.-

- Chromoterapija 4 lempos (kodas: KLA) 650.-
- Spalvotas Ambilight apšvietimas (kodas: AL) 520.-
- Vandens temperatūros palaikymas 1,5kw pašild. H1,5 450.- 3kw pašild. H3 515.-

PRIEDAI



DUŠO SIENELĖ paneeliga 2155.- (Kodas: ECL/VES)



Autom. prileidimas (Kodas: AF) 335.-

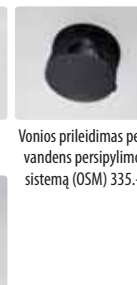

Vonios prileidimas per vandens persipylimo sistemą (OSM) 335.-

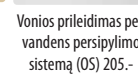

Vonios prileidimas per vandens persipylimo sistemą (OS) 205.-

Idea 150 (Kodas: I51 / I52) 149x92x65cm / 177l

Idea 160 (Kodas: I61 / I62) 160x95x65cm / 203l

Idea 170 (Kodas: I71 / I72) 169x100x66cm / 236l

Kodų pavyzdžiai: **I72 / S1 / E15 / C1Z1/ OS /**

Kodo paaiškinimas vonios sistema skydelio padėtis vonios maišytuvas prileidimas per vandens

SISTEMOS	S1	S2	S3	S4	S6	S7	S8	S10	S11
VANDENS PURKŠTUKAI	-	-	6+6	6+6	-	6+6	-	-	6+6
ORO PURKŠTUKAI	-	12	-	9	-	9	-	-	-
SIURBLIAI	-	-	1	1	-	1	-	-	1
PŪSTUVAI	-	-	-	1	-	1	-	-	-

PRIEKINĖS UŽDANGOS PADĖTIS

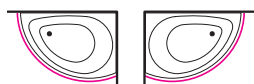

E 16) **E 15** **E12 Be uždangos**

MASAŽO PAKETAI

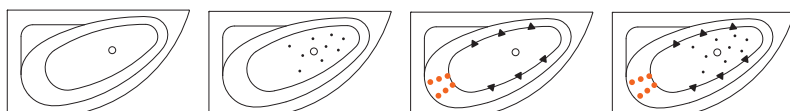

S1

S2

S3, S5, S11

S4, S7

VONIOS MAIŠYTVUVAI



Christina (C1)
510.-



Christina (C2)
615.-



Christina (C1M)
790.-



Christina (C2M)
965.-

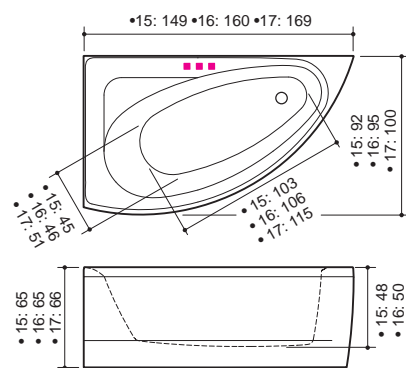

PRIEDAI



DUŠO SIENELĖ 1020.- (Kodas: IDE5/VES)
DUŠO SIENELĖ 1070.- (Kodas: IDE6/VES)
DUŠO SIENELĖ 1100.- (Kodas: IDE7/VES)



Autom. prileidimas (Kodas: AF) 335.-

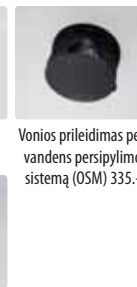

Vonios prileidimas per vandens persipylimo sistemą (OSM) 335.-

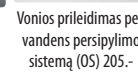

Vonios prileidimas per vandens persipylimo sistemą (OS) 205.-

- Chromoterapija 4 lempos (kodas: KLA) 650.-
- Spalvotas Ambilight apšvietimas (kodas: AL) 520.-
- Vandens temperatūros palaikymas 1,5kw pašild. H1,5 450.- 3kw pašild. H3 515.-

Rhea 150 (Kodas: R51 / R52) 149x100x63cm / 230l
Rhea 160 (Kodas: R61 / R62) 160x100x67cm / 300l

SISTEMOS	S1	S2	S3	S4	S6	S7	S8	S10	S11
VANDENS PURKŠTUKAI	-	-	6+8	6+8	-	6+8	-	-	6+8
ORO PURKŠTUKAI	-	12	-	9	-	9	-	-	-
SIURBLIAI	-	-	1	1	-	1	-	-	1
PŪSTUVAI	-	-	-	1	-	1	-	-	-

PRIEKINĖS UŽDANGOS PADĖTIS

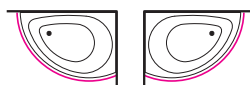

E 16 **E 15** **E12 Be uždangos**

MASAŽO PAKETAI

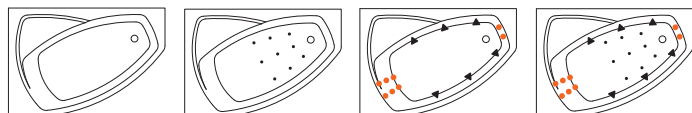

S1 **S2** **S3, S11** **S4, S7**

VONIOS MAIŠYTVUVAI



Damixa Clover (DC1) 915.- Alpi (A3) 685.- Christina (C1) 510.- Christina (C2) 615.-



Alpi (A3M) 990.- Alpi (A3V) 990.- Christina (C1M) 790.- Christina (C2M) 965.-

PRIEDAI



Vonios prileidimas per vandens persipylimo sistemą (OSM) 335.- Vonios prileidimas per vandens persipylimo sistemą (OS) 205.- Automatinis prileidimas (AF) 335.-

Kodų pavyzdžiai: R52 / S3 / E15 / DC / OS

Kodo paaiškinimas vonios sistema skydelio padėtis vonios maišytuvas prileidimas per vandens

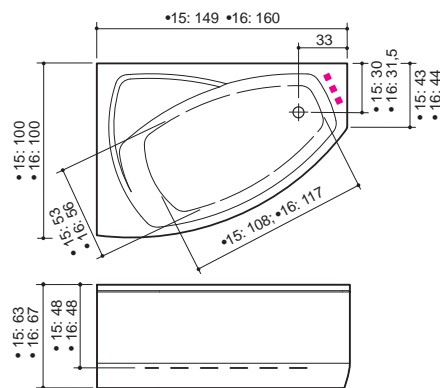

Rhea 17 (Kodas: RHV / RHP) 169 x 118 x 69 cm / 335

SISTEMOS	S1	S2	S3	S4	S6	S7	S8	S10	S11
VANDENS PURKŠTUKAI	-	-	6+8	6+8	6+10	6+8	6+10	6+10	6+8
ORO PURKŠTUKAI	-	12	-	9	-	9	9	9	-
SIURBLIAI	-	-	1	1	2	1	2	2	1
PŪSTUVAI	-	-	-	1	-	1	1	2	-

PRIEKINĖS UŽDANGOS PADĖTIS



E 16 **E 15** **E12 Be uždangos**

MASAŽO PAKETAI

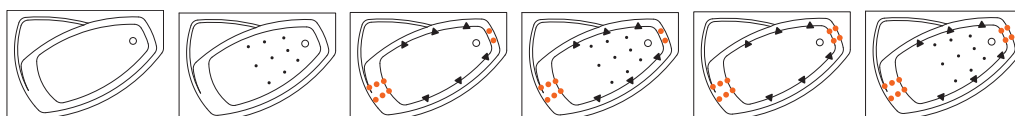

S1 **S2** **S3, S11** **S4, S7** **S6** **S8, S10**

VONIOS MAIŠYTVUVAI



Damixa Clover (DC1) 915.- Alpi (A3) 685.- Christina (C1) 510.- Christina (C2) 615.-



Alpi (A3M) 990.- Alpi (A3V) 990.- Christina (C1M) 790.- Christina (C2M) 965.-

PRIEDAI



Vonios prileidimas per vandens persipylimo sistemą (OSM) 335.- Vonios prileidimas per vandens persipylimo sistemą (OS) 205.- Automatinis prileidimas (AF) 335.-

Kodų pavyzdžiai: RHV / S6 / E16 / DC /

Kodo paaiškinimas vonios modelis sistema skydelio padėtis vonios maišytuvas

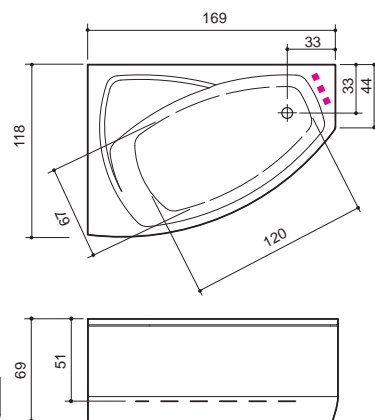

Cali (Kodas: CLV / CLP) 170 x 117 x 67 cm / 380 l

Kodų pavyzdžiai: **CLP / S10 / E15 / DC /**
 Kodo paaiškinimas vonios modelis sistema skydelio padėtis vonios maišytuvas

SISTEMOS	S1	S2	S3	S4	S6	S7	S8	S10	S11
VANDENS PURKŠTUKAI	-	-	8+8	8+8	10+12	8+8	10+12	10+12	8+8
ORO PURKŠTUKAI	-	-	-	10	-	10	10	10	-
SIURBLIAI	-	-	1	1	2	1	2	2	1
PŪSTUVAI	-	-	-	1	-	1	1	2	-

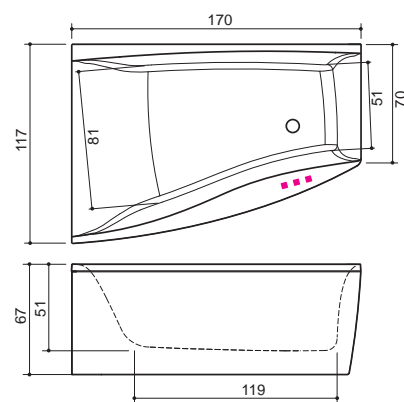

PRIEKINĖS UŽDANGOS PADĖTIS

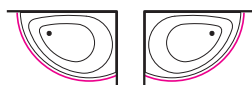

E 16 E 15 E12 Be uždangos

MASAŽO PAKETAI

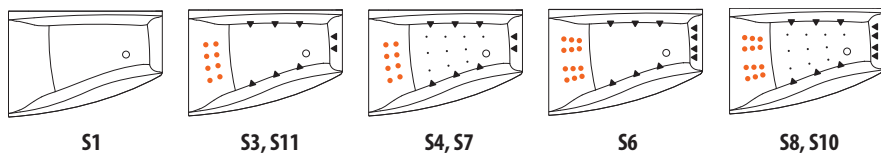

VONIOS MAIŠYTVUVAI



Damixa Clover (DC1)
915.-

Alpi (A3)
685.-

Christina (C1)
510.-

Christina (C2)
615.-



Alpi (A3M)
990.-

Alpi (A3V)
990.-

Christina (C1M)
790.-

Christina (C2M)
965.-

PRIEDAI



Vonios prileidimas per vandens persipylimo sistemą (OSM) 335.-

Vonios prileidimas per vandens persipylimo sistemą (OS) 205.-

Automatinis prileidimas (AF) 335.-

Orion (Kodas: 071 / 072) 169 x 102 x 66 cm / 300 l

Kodų pavyzdžiai: **072 / S6 / E15 / DC /**
 Kodo paaiškinimas vonios modelis sistema skydelio padėtis vonios maišytuvas

SISTEMOS	S1	S2	S3	S4	S6	S7	S8	S10	S11
VANDENS PURKŠTUKAI	-	-	6+10	6+10	14+20	6+10	14+20	-	6+10
ORO PURKŠTUKAI	-	12	-	10	-	10	10	-	-
SIURBLIAI	-	-	1	1	2	1	2	-	1
PŪSTUVAI	-	-	-	1	-	1	1	-	-

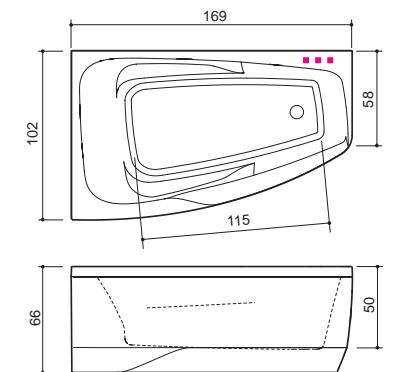

PRIEKINĖS UŽDANGOS PADĖTIS



E 16 E 15 E12 Be uždangos

MASAŽO PAKETAI

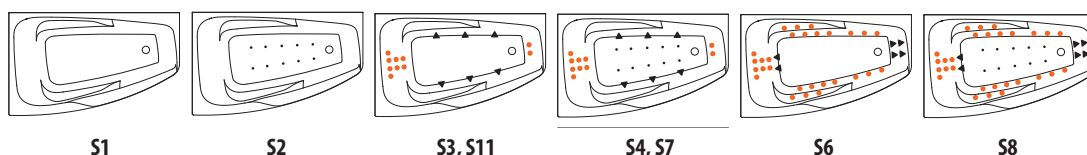

VONIOS MAIŠYTVUVAI



Christina (C1)
510.-

Christina (C2)
615.-

Alpi (A3)
685.-

Alpi (A3M)
990.-



Christina (C1M)
790.-

Christina (C2M)
965.-

Alpi (A3V)
990.-

PRIEDAI



Vonios prileidimas per vandens persipylimo sistemą (OSM) 335.-

Vonios prileidimas per vandens persipylimo sistemą (OS) 205.-

Automatinis prileidimas (AF) 335.-

Linea 140 (Kodas: L14) 139x139x68cm / 280l

Linea 150 (Kodas: L15) 149x149x68cm / 330l

SISTEMOS	S1	S2	S3	S4	S6	S7	S8	S10	S11
VANDENS PURKŠTUKAI	-	-	6+8	6+8	6+12	6+8	6+12	6+12	6+8
ORO PURKŠTUKAI	-	12	-	10	-	10	10	10	-
SIURBLIAI	-	-	1	1	2	1	2	2	1
PŪSTUVAI	-	-	-	1	-	1	1	2	-

PRIEKINĖS UŽDANGOS PADĖTIS

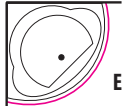

E17

E12 Be uždangos

NUGAROS MASAŽAS SU VIENU SIURBLIU

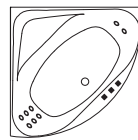

Nugaros masažas kairėje
BL

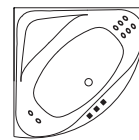

Nugaros masažas dešinėje
BR

MASAŽO PAKETAI

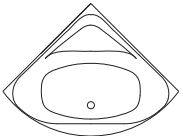

S1

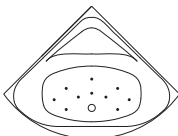

S2

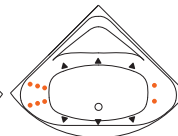

S3, S11

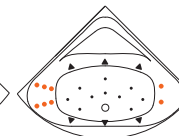

S4, S7

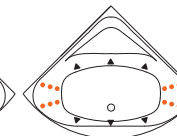

S6

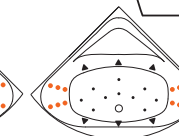

S8, S10

VONIOS MAIŠYTUVAI



Damixa Clover (DC1)
915.-



Alpi (A3)
685.-



Christina (C1)
510.-



Christina (C2)
615.-



Alpi (A3M)
990.-



Alpi (A3V)
990.-



Christina (C1M)
790.-



Christina (C2M)
965.-



Autom. prileidimas
(Kodas: AF) 335.-



Vonio prileidimas per
vandens persipylimo
sistemą (OSM) 335.-



Vonio prileidimas per
vandens persipylimo
sistemą (OS) 205.-



Dušo sienelė 1185.-(kodas: L14/VES)
Dušo sienelė 1245.-(kodas: L15/VES)

DĖMESIO!

• Galima komplektuoti su grūdinto stiklo dušo senele. Dušo sienelė sudaryta iš nejudamo sieninio stiklo ir visiškai uždarymų stumdomų durelių.

Kodų pavyzdžiai: L14 / S6 / E12 / DC / MSV

Kodo paaiškinimas	vonios modelis	sistema	skydelio padėtis	vonios maišytuvas
-------------------	----------------	---------	------------------	-------------------

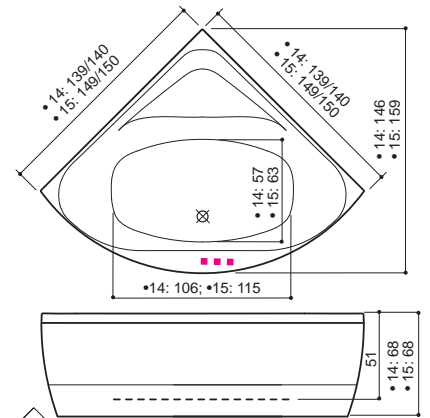

Vandens temperatūros palaikymas
1,5kw pašild. H1,5 450.-
3kw pašild. H3 515.-

Metro (Kodas: MET) 155 x 155 x 68 cm / 430 l

SISTEMOS	S1	S2	S3	S4	S6	S7	S8	S10	S11
VANDENS PURKŠTUKAI	-	-	6+5	6+5	10+10	6+5	10+10	10+10	-
ORO PURKŠTUKAI	-	12	-	13	-	13	13	13	-
SIURBLIAI	-	-	1	1	2	1	2	2	-
PŪSTUVAI	-	-	-	1	-	1	1	2	-

PRIEKINĖS UŽDANGOS PADĖTIS

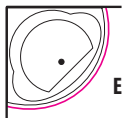

E17

E12 Be uždangos

NUGAROS MASAŽAS SU VIENU SIURBLIU

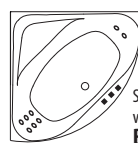

Seljamasaž vasakul
BL

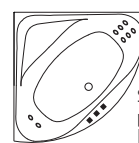

Seljamasaž paremal
BR

MASAŽO PAKETAI

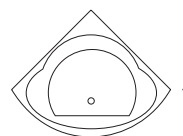

S1

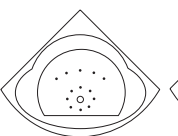

S2

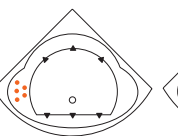

S3

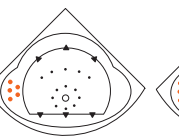

S4, S7, S9

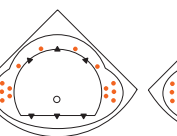

S6

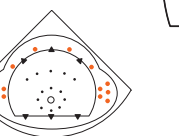

S8, S10

VONIOS MAIŠYTUVAI



Damixa Clover (DC1)
915.-



Alpi (A3)
685.-



Alpi (A3M)
990.-



Alpi (A3V)
990.-



Vonio prileidimas per
vandens persipylimo
sistemą (OSM) 335.-



Vonio prileidimas per
vandens persipylimo
sistemą (OS) 205.-



Automatinis
prileidimas
(AF) 335.-

Kodų pavyzdžiai: MET / S8 / E17 / DC /

Kodo paaiškinimas	vonios modelis	sistema	skydelio padėtis	vonios maišytuvas
-------------------	----------------	---------	------------------	-------------------

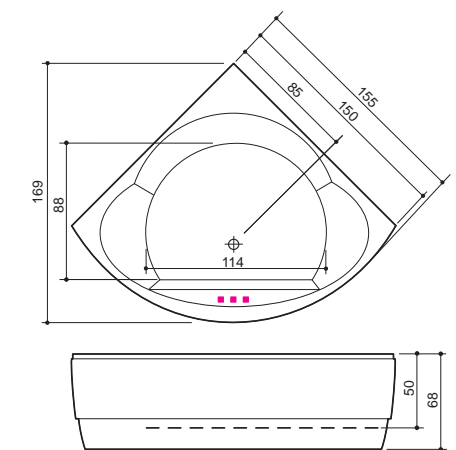

Scala (Kodas: SCA) 180 x 120 x 67 cm / 535 l

SISTEMOS	S1	S2	S3	S4	S6	S7	S8	S10	S11
VANDENS PURKŠTUKAI	-	-	8	8	8+20	8	8+20	-	-
ORO PURKŠTUKAI	-	-	-	16	-	16	16	-	-
SIURBLIAI	-	-	1	1	2	1	2	-	-
PŪSTUVAI	-	-	-	1	-	1	1	-	-

PRIEKINĖS UŽDANGOS PADĖTIS



E18

E19

E20

E21

E24 Be uždangos

PS!

• E 21 pūhul lisandub
otsapaneeli Kaina: 45eur.

MASAŽO PAKETAI

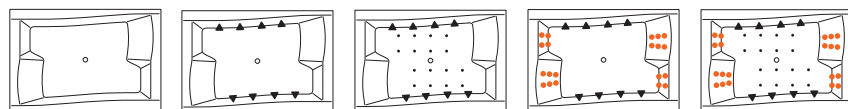

S1

S3

S4, S7

S6

S8

VONIOS MAIŠYTUVAI

Damixa Clover (DC1)
915.-Alpi (A3)
685.-Alpi (A3M)
990.-Alpi (A3V)
990.-

PRIEDAI

Vonios prileidimas per
vandens persipylimo
sistemą (OSM) 335.-Vonios prileidimas per
vandens persipylimo
sistemą (OS) 205.-Automatinis
prileidimas
(AF) 335.-

Kodų pavyzdžiai: SCA / S9 / E21 / DC / MSV*2

Kodo paaiškinimas vonios modelis sistema skydelio padėtis vonios maišytuvas

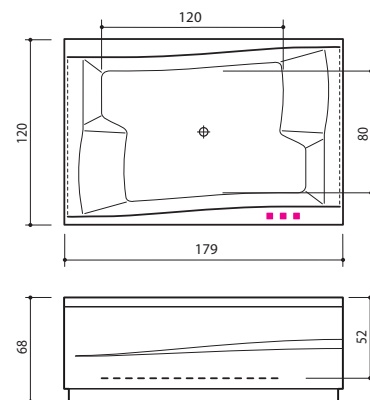

GALIMI MAIŠYTUVO MONTAVIMO VARIANTAI ANT VONIOS

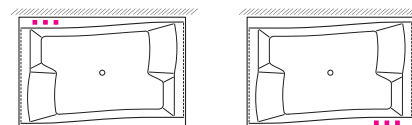

MW1

MF3

Madonna (Kodas: MXL) Ø 173 x 75 cm / 475 l

SISTEMOS	S1	S2	S3	S4	S6	S7	S8	S10	S11
VANDENS PURKŠTUKAI	-	-	-	-	12+12	12+12	12+12	12+12	-
ORO PURKŠTUKAI	-	-	-	-	-	12	12	12	-
SIURBLIAI	-	-	-	-	2	1	2	2	-
PŪSTUVAI	-	-	-	-	-	1	1	2	-

PRIEKINĖS UŽDANGOS PADĖTIS

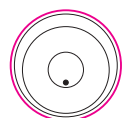

E26

E24 Be uždangos

DĖMESIO!

• Vandens purkštukas "Grand" yra
standartinėje įrangoje.

Vandens purkštukas
„Grand“

MASAŽO PAKETAI

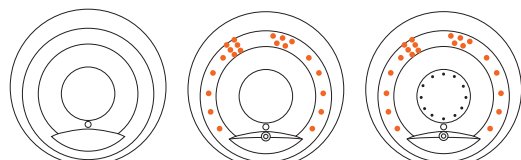

S1

S6

S7, S8, S10

VONIOS MAIŠYTUVAI

Damixa Clover (DC1)
915.-Alpi (A3)
685.-Alpi (A3M)
990.-Alpi (A3V)
990.-

PRIEDAI

Vonios prileidimas per
vandens persipylimo
sistemą (OSM) 335.-Vonios prileidimas per
vandens persipylimo
sistemą (OS) 205.-Automatinis
prileidimas
(AF) 335.-

Kodų pavyzdžiai: MXL / S10 / E24 / DC /

Kodo paaiškinimas vonios modelis sistema skydelio padėtis vonios maišytuvas

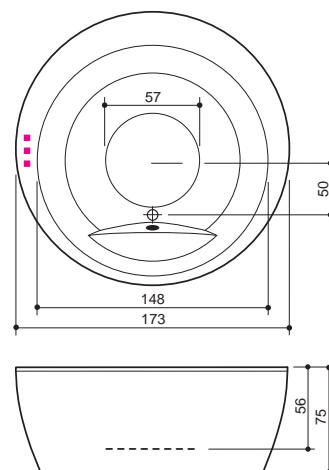

Quadrum (Kodas: QDR) 178 x 178 x 72 cm / 600 l

Kodų pavyzdžiai: QDR / S6 / DR1 /
 Kodo paaiškinimas vonios sistema vonios maišytuvas

SISTEMOS	S1	S2	S3	S4	S6	S7	S8	S10	S11
VANDENS PURKŠTUKAI	-	-	-	-	6+22+2	-	6+22+2	-	-
ORO PURKŠTUKAI	-	-	-	-	-	-	12	-	-
SIURBLIAI	-	-	-	-	2	-	2	-	-
PŪSTUVAI	-	-	-	-	-	-	1	-	-

MASAŽO PAKETAI

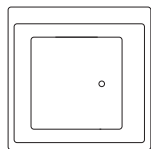

S1

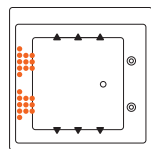

S6

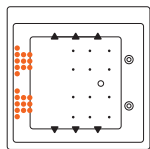

S8

DĖMESIO!

• Vandens purkštukas „Grand“ yra standartinėje įrangoje.



Vandens purkštukas „Grand“

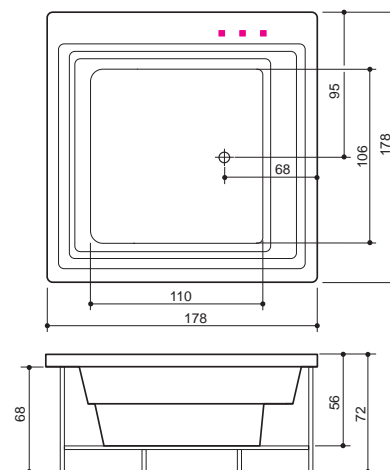

VONIOS MAIŠYTVUVAI



Damixa Clover (DC1)
915.-



Alpi (A3)
685.-



Alpi (A3M)
990.-



Alpi (A3V)
990.-

PRIEDAI



Vonios prileidimas per vandens persipylimo sistemą (OSM) 335.-



Vonios prileidimas per vandens persipylimo sistemą (OS) 205.-



Automatinis prileidimas (AF) 335.-

DĖMESIO!

• „Quadrum“ vonios modelis yra gaminamas, be dekoratyvinių šoninių skydelių.

DUŠO SIENELĖS



Naujajame 2019 m. kataloge Balteco siūlo didelę kokybiškų Estijoje pagamintų dušo kabinų, dušo sienelių, dušo durių ir kombinuotų sprendimų įvairovę. Turėdami daugiau nei 30 metų vonios kambario produktų projektavimo, raidos ir gamybos patirtį, siūlome tik iš kokybiškų medžiagų pagamintus ir kruopščiai išbandytus techninius sprendimus, kurie yra funkcionalūs ir patvarūs.

Dušo sienelėms ir dušo durielėms siūlome profi liuoto stiklo (6 mm) Project serijos dušo gaminius ir stiklo (8mm) Concept serijos gaminius su vyriais bei apkabų tvirtinimais. Siūlome įvairių aliuminio apdailą ir didelį stiklo pasirinkimą bei, be standartinių matmenų, siūlome platų specialių matmenų produktų asortimentą, kad sprendimas atitiktų kliento reikalavimus ir vonios kambario sąlygas. Visos Balteco pagamintos dušo kabinos, dušo sienelės, dušo durielės bei kombinuoti sprendimai yra paženklinėti CE ženklu ir atitinka Europos saugos reikalavimus (EN 14428).

- › Concept serijos 8 mm grūdintas stiklas, vyrių ir apkabų sistemos
- › Project serijos 6 mm grūdintas stiklas ir aliuminio profi liai
- › Įvairi aliuminio apdaila ir didelis stiklo pasirinkimas
- › Produktai pagal kliento prašomus matmenis
- › 30 metų dušo kabinų gamybos patirtis
- › Kruopščiai išbandyti techniniai sprendimai

Naujiena

X30



X30

• Matmenys: 40 x 30 x 43 cm

• Kaina: 325.-

XONYX™
SOLID SURFACE

DUŠO KĖDUTĖ

- Nesenstantis dizainas
 - Ergonomiškas
 - Sėdėjimo aukštis 43 cm
 - Praktiškumas
 - Tvirtas korpusas
 - Plataus panaudojimo
 - Drėgmei atsparus
- Techniniai duomenys: 31-34 psl.

MIO



MIO

• Matmenys: 24 x 149 x 33 cm

• Mio: **1910.-**

• Mio dažyta: **2385.-**



**DUŠO SIENELĖ -
amžinai elegantiška forma, iš akmens masės Xonyx**

- Aukštos kokybės itališkas dušo maišytuvas
- Lietaus dušas
- Minimalistinis rankinis dušas
- 3 skirtingi vandens masažo purkštukai
- Paslėptos lentynos
- Spalvoto MIO užsakymas pagal RAL kodą

• Techniniai duomenys: 31-34 psl.

KAIP IŠSIRINKTI TINKAMĄ GAMINĮ

- › Pagal patalpas galima rinktis dušo kabiną, dušo dureles nišai, pertvarą arba kombinuotą variantą.
- › Jei vietos yra pakankamai, mažiau kaip 90*90cm matmenų (kvadratinė) dušo zona / kampas nerekomenduojamas.
- › Labiausiai paplitęs yra skaidrus stiklas (T1), privatesnis tonuotas pilkas (T2) ir beveik nepermatomas šilkinio matiškumo stiklas (T3/ Concept serijoje). Ir išskirtinis „Crystal Vision“ stiklas (T4/Concept serija).

DUŠO KAMPAI

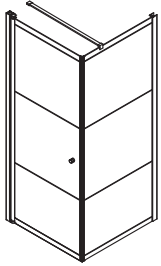

FRAMELINE DUŠO KABINA
psl 80-81

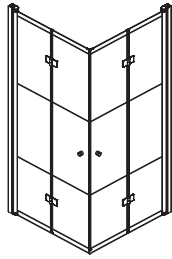

FORM
psl 82

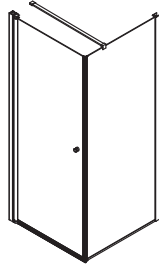

FORM PLUS
psl 83

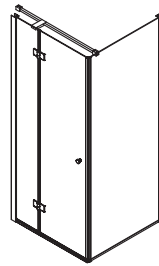

MODE
psl 84



FOLD
psl 86

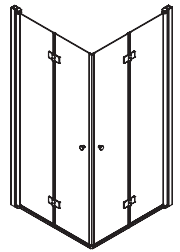

FOLD PLUS
psl 87

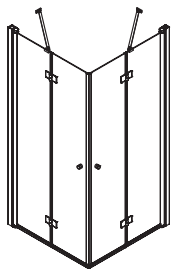

ARC
psl 88

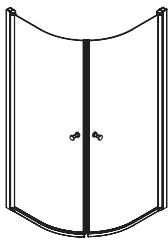

CONCEPT 1
psl 72

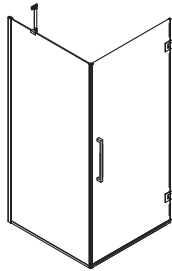

CONCEPT 2
psl 72

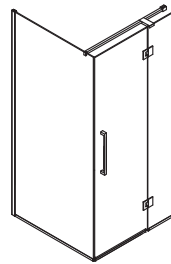

CONCEPT 3
psl 73

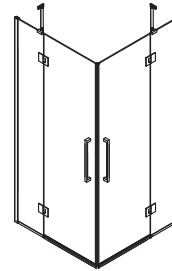

CONCEPT 4
psl 73

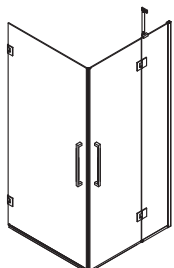

CONCEPT 5
psl 74

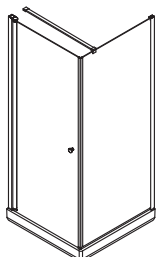

KANTO
(su padėklu)
psl 91

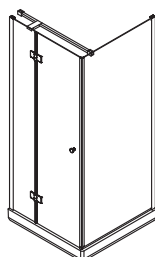

KANTO PLUS
(su padėklu)
psl 91

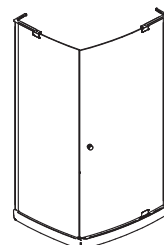

VIBE
(su padėklu)
psl 93

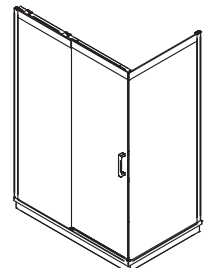

MAKRO
psl 92



 DUŠO PERTVAROS/
DURYS

 NIŠOS
PERTVAROS

 NIŠA DUO

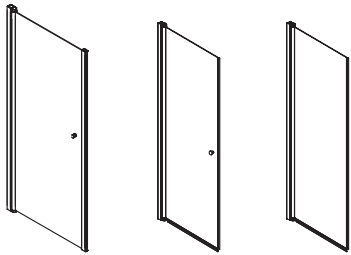

FORM
psl 82

MODE
psl 84

SOLA
psl 85

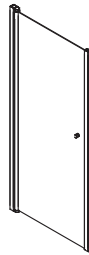

FORM SOLO
psl 82

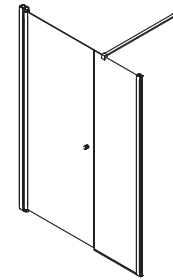

FORM DUO
psl 82

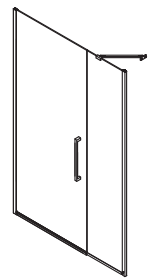

CONCEPT 6
psl 74

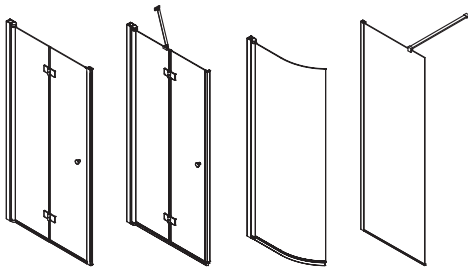

FOLD
psl 86

FOLD PLUS
psl 87

AXIS
psl 88

LINE
EXTRALINE
psl 90, 91

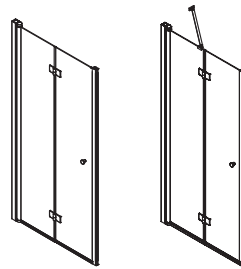

FOLD SOLO
psl 86

FOLD PLUS SOLO
psl 87

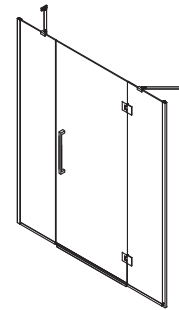

CONCEPT 8
psl 75

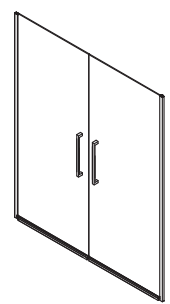

CONCEPT 11
psl 77

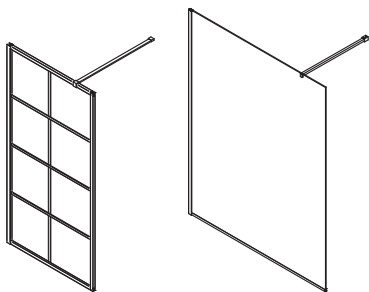

FRAMELINE
psl 92

CONCEPT 12
psl 77

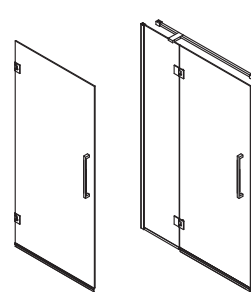

CONCEPT 7
psl 75

CONCEPT 9
psl 76

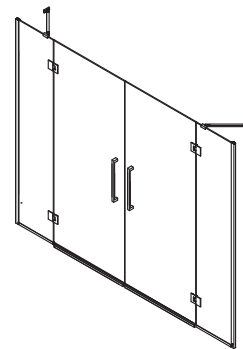

CONCEPT 10
psl 76

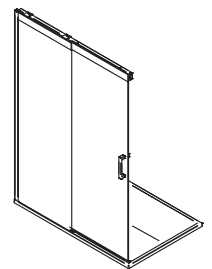

MAKRO
(su padēklu / be padēklo)
psl 92

SERIJA CONCEPT DUŠO KAMPAI

CONCEPT 1



Kabinos kaina: (90x90cm, T1/PrG): 1115.-

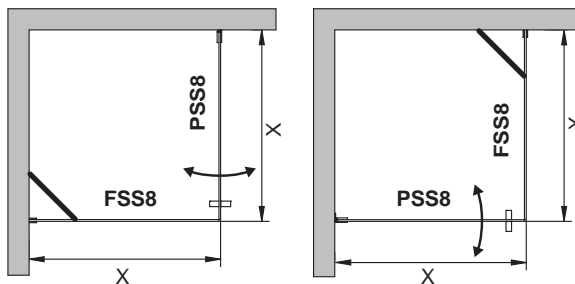

Aprašymas	Kodas	Matmuo	PrG chromas	PrM juoda
FSS	FSS8/MT/KT/90/FT1/PrG arba PrM	90cm	375.-	405.-
PSS	PSS8/MT/-/90/FT1/H2/PrG arba PrM	90cm	740.-	900.-
FSS	FSS8/MT/KT/x/FT1/PrG arba PrM	25<X<90cm	415.-	455.-
PSS	PSS8/MT/-/x/FT1/H2/PrG arba PrM	60<X<90cm	820.-	985.-

Standartinis aukštis: 200cm

Laikikliai tvirtinti stiklams prie sienos: blizgūs (PrG) arba juodi (PrM)

Komplekte yra įstriža atrama (KT)

PRIEDAI:

Įstrižos atramos pakeitimas skersiniu elementu 90 cm (RT8L90)	+ 60 eur(PrG) + 70 eur(PrM)
Įstrižos atramos pakeitimas skersiniu elementu 120 cm (RT8L120)	+ 90 eur(PrG) + 100 eur(PrM)
Tonuotas pilkas stiklas (T2)	+ 45 eur/m ²
Matelux šilkinio matiškumo stiklas (T3)	+ 55 eur/m ²
Eksklyzyvinis Crystal Vision stiklas (T4)	+ 160 eur/m ²
Aliuminio profilis po dušo durelėmis, h=10mm (LL100)	+ 45 eur/m

CONCEPT 2



Kabinos kaina: (90x90cm, T1/PrG): 1435.-

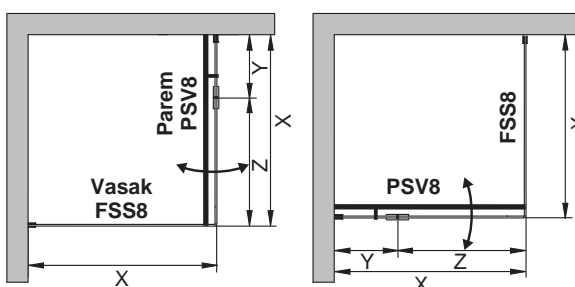

Aprašymas	Kodas	Matmuo	PrG chromas	PrM juoda
FSS	FSS8/MT/90/FT1/PrG arba PrM	90cm	310.-	350.-
PSV	PSV8/MT/VT8L90/90/FT1/H2/PrG arba PrM	90cm Y=30cm, Z=60cm	1125.-	1410.-
FSS	FSS8/MT/VT8L90/x/FT1/PrG arba PrM	60<X<90cm	350.-	395.-
PSV	PSV8/MT/KT/x/FT1/H2/PrG arba PrM	25<Y<50 55<Z<75	1245.-	1535.-

Standartinis aukštis: 200cm

* X=Y+Z

Laikikliai tvirtinti stiklams prie sienos: blizgūs (PrG) arba juodi (PrM)

Komplekte yra išilginė atrama 90 cm (VT8L90)

PRIEDAI:

Išilginės atramos VT8L90 pakeitimas išilgine atrama 120cm (VT8L120)	+ 35 eur (PrG) + 50 eur (PrM)
Išilginės atramos VT8L90 pakeitimas išilgine atrama 160cm (VT8L160)	+ 60 eur (PrG) + 70 eur (PrM)
Tonuotas pilkas stiklas (T2)	+ 45 eur/m ²
Matelux šilkinio matiškumo stiklas (T3)	+ 55 eur/m ²
Eksklyzyvinis Crystal Vision stiklas (T4)	+ 160 eur/m ²
Aliuminio profilis po dušo durelėmis, h=10mm (LL100)	+ 45 eur/m

CONCEPT 3

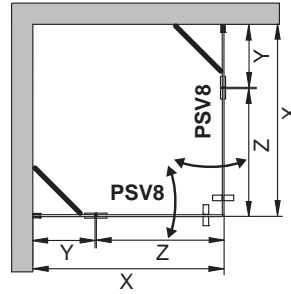

Aprašymas	Kodas	Matmuo	PrG chromas	PrM juoda
PSV	PSV8/MT/KT/90/FT1/H2/PrG arba PrM	90cm Y=30, Z=60cm	1000.-	1265.-
PSV	PSV8/MT/KT/x/FT1/H2/PrG arba PrM	25<Y<50 55<Z<75	1100.-	1375.-

Standartinis aukštis: 200cm * X=Y+Z
 Laikikliai tvirtinti stiklams prie sienos: blizgūs (PrG) arba juodi (PrM)
 Komplekte yra įstriža atrama (KT)

PRIEDAI:

Tonuotas pilkas stiklas (T2)	+ 45 eur/m ²
Matelux šilkinio matiškumo stiklas (T3)	+ 55 eur/m ²
Ekskliuzyvinis Crystal Vision stiklas (T4)	+ 160 eur/m ²
Aliuminio profi lis po dušo durelėmis, h= 10mm (LL100)	+ 45 eur/m
Kampinė vandens ribojimo jungtis (LLCOR NER)	+ 30 eur

Kabinos kaina: (90x90cm, T1/PrG): 2100.-

CONCEPT 4

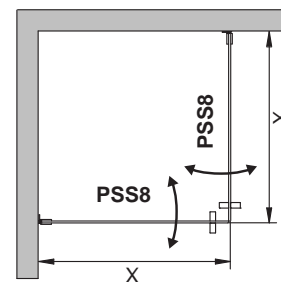

Aprašymas	Kodas	Matmuo	PrG chromas	PrM juoda
PSS	PSS8/MT/-/90/FT1/H2/PrG arba PrM	90cm	735.-	900.-
PSS	PSS8/MT/-/x/FT1/H2/PrG arba PrM	60<x<90cm	820.-	985.-

Standartinis aukštis: 200cm

PRIEDAI:

Tonuotas pilkas stiklas (T2)	+ 45 eur/m ²
Matelux šilkinio matiškumo stiklas (T3)	+ 55 eur/m ²
Ekskliuzyvinis Crystal Vision stiklas (T4)	+ 160 eur/m ²
Aliuminio profi lis po dušo durelėmis, h= 10mm (LL100)	+ 45 eur/m
Kampinė vandens ribojimo jungtis (LLCOR NER)	+ 30 eur

Kabinos kaina: (90x90cm, T1/PrG): 1555.-

CONCEPT 5



Kabinos kaina: (90x90cm, T1/PrG): 1735.-

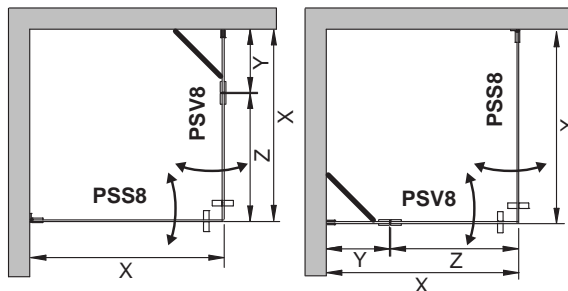

Apraš.	Kodas	Matmuo	PrG chromas	PrM juoda
PSS	PSS8/MT/-/90/FT1/H2/PrG arba PrM	90cm	735.-	900.-
PSV	PSV8/MT/KT/90/FT1/H2/PrG arba PrM	90cm Y=30cm, Z=60cm	1000.-	1265.-
PSS	PSS8/MT/-/x/FT1/H2/PrG arba PrM	60<X<90cm	820.-	985.-
PSV	PSV8/MT/KT/x/FT1/H2/PrG arba PrM	25<Y<50 55<Z<75	1110.-	1375.-

Standartinis aukštis: 200cm

* X=Y+Z

Laikikliai tvirtinti stiklams prie sienos: blizgūs (PrG) arba juodi (PrM)

Komplekte yra įstriža atrama (KT)

PRIEDAI:

Tonuotas pilkas stiklas (T2)	+ 45 eur/m ²
Matelux šilkinio matiškumo stiklas (T3)	+ 55 eur/m ²
Ekskluzyvinis Crystal Vision stiklas (T4)	+ 160 eur/m ²
Aliuminio profi lis po dušo durelėmis, h= 10mm (LL100)	+ 45 eur/m
Kampinė vandens ribojimo jungtis (LLCOR NER)	+ 30 eur

CONCEPT 6



Kabinos kaina: (90cm, T1/PrG): 1110.-

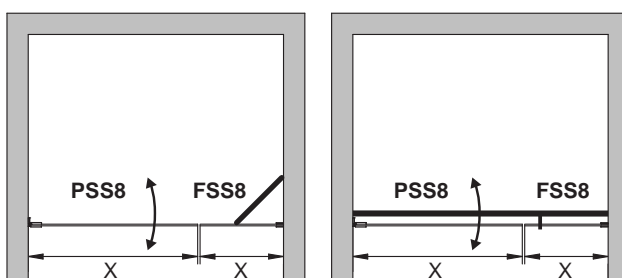

Aprašymas	Kodas	Matmuo	PrG chromas	PrM juoda
PSS	PSS8/MT/-/60/FT1/H2/PrG arba PrM	60cm	735.-	900.-
FSS	FSS8/MT/KT/30/FT1/PrG arba PrM	30cm	375.-	405.-
PSS	PSS8/MT/-/x/FT1/H2/PrG arba PrM	60<X<90cm	820.-	985.-
FSS	FSS8/MT/KT/x/FT1/PrG arba PrM	25<X<90cm	415.-	445.-

Standartinis aukštis: 200cm

Laikikliai tvirtinti stiklams prie sienos: blizgūs (PrG) arba juodi (PrM)

Komplekte yra įstriža atrama (KT)

PRIEDAI:

Įstrižos atramos(KT) pakeitimas skersiniu elementu 90cm (RT8L90)	+ 60 eur(PrG) + 75 eur(PrM)
Įstrižos atramos (KT) pakeitimas skersiniu elementu 120cm (RT8L120)	+ 90 eur(PrG) + 100 eur(PrM)
Įstrižos atramos (KT) pakeitimas skersiniu elementu 160cm (RT8L160)	+ 110 eur(PrG) + 125 eur(PrM)
Tonuotas pilkas stiklas (T2)	+ 45 eur/m ²
Matelux šilkinio matiškumo stiklas (T3)	+ 55 eur/m ²
Ekskluzyvinis Crystal Vision stiklas (T4)	+ 160 eur/m ²

CONCEPT 7

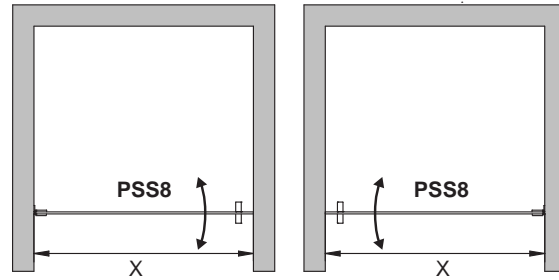

Aprašymas	Kodas	Matmuo	PrG chromas	PrM juoda
PSS	PSS8/PT/-/90/FT1/H2/PrG arba PrM	90cm	735.-	900.-
PSS	PSS8/PT/-/x/FT1/H2/PrG arba PrM	60<x<90cm	820.-	985.-

Standartinis aukštis: 200cm

PRIEDAI:

Tonuotas pilkas stiklas (T2)	+ 45 eur/m ²
Matelux šilkinio matiškumo stiklas (T3)	+ 55 eur/m ²
Ekskliuzyvinis Crystal Vision stiklas (T4)	+ 160 eur/m ²
Aliuminio profi lis po dušo durelėmis, h= 10mm (LL100)	+ 45 eur/m

Kabinos kaina: (90cm, T1/PrG): 1555.-

DUŠO SIENELĒS

CONCEPT 8

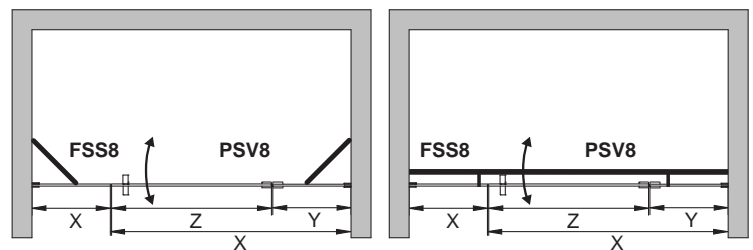

Aprašymas	Kodas	Matmuo	PrG chromas	PrM juoda
FSS	FSS8/MT/KT/30/FT1/PrG arba PrM	30cm	375.-	405.-
PSV	PSV8/MT/KT/90/FT1/H2/PrG arba PrM	90cm Y=30cm, Z=60cm	1000.-	1265.-
FSS	FSS8/MT/KT/x/FT1/PrG arba PrM	25<X<90cm	415.-	445.-
PSV	PSV8/MT/KT/x/FT1/H2/PrG arba PrM	25<Y<50 55<Z<75	1115.-	1375.-

Standartinis aukštis: 200cm * X=Y+Z
Stiklaside sienaakinnitused: laikivad profilid (PrG) vöi juodaad profilid (PrM)
Komplekte yra įstriža atrama (KT 2tk)

PRIEDAI:

Įstrižos atramos (KT) pakeitimas skersiniu elementu 120cm (RT8L120)	+ 40 eur(PrG) + 50 eur(PrM)
Įstrižos atramos (KT) pakeitimas skersiniu elementu 160cm (RT8L160)	+ 60 eur(PrG) + 75 eur(PrM)
Tonuotas pilkas stiklas (T2)	+ 45 eur/m ²
Matelux šilkinio matiškumo stiklas (T3)	+ 55 eur/m ²
Ekskliuzyvinis Crystal Vision stiklas (T4)	+ 160 eur/m ²
Alum. veeipiirdeprofil DURELĒSe alla kõrgus 10mm (LL100)	+ 45 eur/m

Kabinos kaina: (120cm, T1/PrG): 1375.-

CONCEPT 9



Kabinos kaina: (90cm, T1/PrG): 1125.-

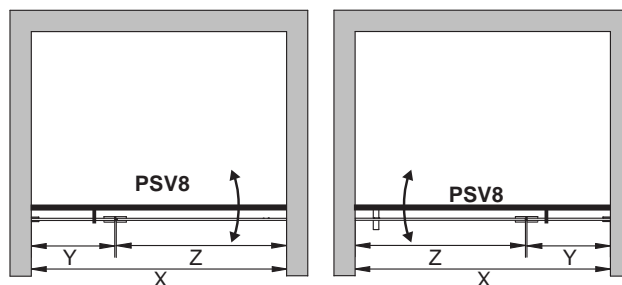

Aprašymas	Kodas	Matmuo	PrG chromas	PrM juoda
PSV	PSV8/PT/VT8L90N/90/FT1/H2/PrG arba PrM	90cm Y=30cm, Z=60cm	1125.-	1410.-
PSV	PSV8/PT/VT8L90N/x/FT1/H2/PrG arba PrM	25<Y<50 55<Z<75	1245.-	1535.-

Standartinis aukštis: 200cm *X=Y+Z
 Laikikliai tvirtinti stiklams prie sienos: blizgūs (PrG) arba juodi (PrM)
 Komplekte yra išilginė nišos atrama iki 90 cm (VT8L90)

PRIEDAI:

Išilginės atramos VT8L90 pakeitimas išilgine atrama 120cm (VT8L120)	+ 40 eur(PrG) + 50 eur(PrM)
Išilginės atramos VT8L90 pakeitimas išilgine atrama 160cm (VT8L160)	+ 60 eur(PrG) + 75 eur(PrM)
Tonuotas pilkas stiklas (T2)	+ 45 eur/m ²
Matelux šilkinio matiškumo stiklas (T3)	+ 50 eur/m ²
Ekskliuzyvinis Crystal Vision stiklas (T4)	+ 160 eur/m ²

CONCEPT 10



Kabinos kaina: (180cm, T1/PrG): 2110.-

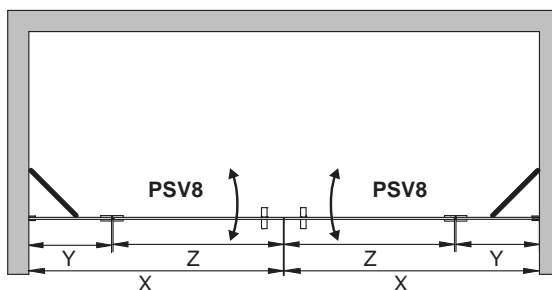

Aprašymas	Kodas	Matmuo	PrG chromas	PrM juoda
PSV	PSV8/MT/KT/90/FT1/H2/PrG arba PrM	90cm Y=30cm, Z=60cm	1000.-	1265.-
PSV	PSV8/MT/KT/x/FT1/H2/PrG arba PrM	25<Y<50 55<Z<75	1110.-	1375.-

Standartinis aukštis: 200cm *X=Y+Z
 Laikikliai tvirtinti stiklams prie sienos: blizgūs (PrG) arba juodi (PrM)
 Komplekte yra įstriža atrama (KT 2 tk)

PRIEDAI:

Tonuotas pilkas stiklas (T2)	+ 45 eur/m ²
Matelux šilkinio matiškumo stiklas (T3)	+ 55 eur/m ²
Ekskliuzyvinis Crystal Vision stiklas (T4)	+ 160 eur/m ²
Aliuminio profi lis po dušo durelėmis, h= 10mm (LL100)	+ 45 eur/m

CONCEPT 11

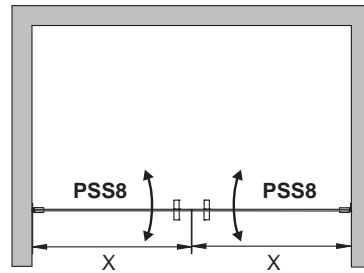

Apraš.	Kodas	Matmuo	PrG chromas	PrM juoda
PSS	PSS8/MT/-/90/FT1/H2/ PrG arba PrM	90cm	740.-	900.-
PSS	PSS8/MT/-/x/FT1/H2/ PrG arba PrM	60<x<90cm	820.-	985.-

Standartinis aukštis: 200cm

PRIEDAI:

Tonuotas pilkas stiklas (T2)	+ 45 eur/m ²
Matelux šilkinio matiškumo stiklas (T3)	+ 55 eur/m ²
Ekskliuzyvinius Crystal Vision stiklas (T4)	+ 160 eur/m ²
Aliuminio profi lis po dušo durelėmis, h= 10mm (LL100)+ 25 eur/m	

Kabinos kaina: (180cm, T1/PrG): 1560.-

CONCEPT 12

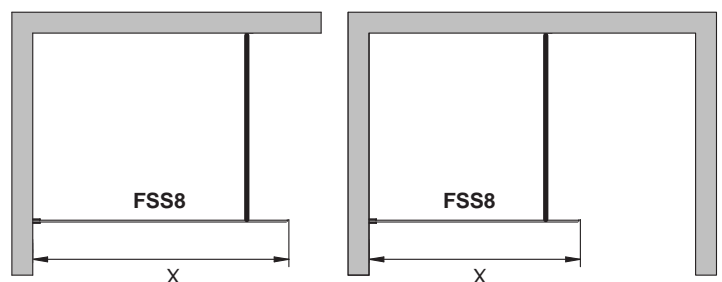
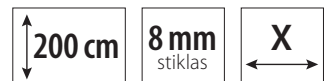

Aprašymas	Kodas	Matmuo	PrG chromas	PrM juoda
FSS	FSS8/-/RT8L120/120/FT1/PrG arba PrM	120cm	645.-	685.-
FSS	FSS8/-/RT8L120/x/FT1/PrG arba PrM	91cm<X<120cm	695.-	735.-
FSS	FSS8/-/RT8L120/160/FT1/PrG arba PrM	160cm	720.-*	760.-
FSS	FSS8/-/RT8L120/x/FT1/PrG arba PrM	121cm<X<160cm	775.-*	815.-

*Yra specialus įpakavimas ir specialus transportavimo padėklas. Bendras aukštis: 200cm
Komplekte yra iki 90cm ilgio tvirtinimo atrama (RT8L90) laikikliai tvirtinti stiklams prie sienos: blizgūs (PrG) arba juodi (PrM)
Stiklaside sienaakinnitusel saab valida laikivad profiilid (PrG) või juodaad (PrM)

PRIEDAI:

Atramos RT8L90 pakeitimas į 160cm atramą (RT8L160)	+ 60 eur PrG + 75 eur PrM
Tonuotas pilkas stiklas (T2)	+ 45 eur/m ²
Matelux šilkinio matiškumo stiklas (T3)	+ 55 eur/m ²
Ekskliuzyvinius Crystal Vision stiklas (T4)	+ 160 eur/m ²
Aliuminio profi lis po dušo durelėmis, h=10mm (LL100)	+ 45 eur/m

Kabinos kaina: (120cm, T1/PrG/RT8L90): 565.-

CONCEPT SERIJA APDAILOS VARIANTAI

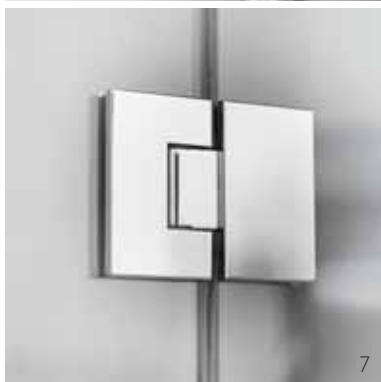

STIKLO TIPAI:

- 1 Tonuotas hall (FT2)**
8 mm grūdintas stiklas
- 2 Skaidrus (FT1)**
8 mm grūdintas stiklas
- 3 Matelux (FT3)**
8 mm šilkinio matiškumo grūdintas stiklas
- Crystal Vision (FT4)**
- 4** 8 mm grūdintas išskirtinis stiklas

PROFILIO TIPAI:

- 5 Ekskliuzyvinis stiklo/sienos durų vyris PrM**
- 6** Aukščiausios kokybės žalvaris su juoda apdaila (H2) su galimybe reguliuoti uždarymo kampą
- 7 Ekskliuzyvinis stiklo/sienos durų vyris**
Aukščiausios kokybės chromuotas žalvaris (H2) su galimybe reguliuoti uždarymo kampą
- 8 Ekskliuzyvinis stiklo/sienos durų vyris**
Aukščiausios kokybės chromuotas žalvaris (H2) su galimybe reguliuoti uždarymo kampą
- 9 Ekskliuzyvinė dvipusė rankenėlė**
Juodas nerūdijantis plienas
- 10 Sieninis U profilis (PrG, PrM)**
Blizgaus arba juodo aliuminio profilis su viršutine tarpine.

CONCEPT SERIJOS PRIEDAI

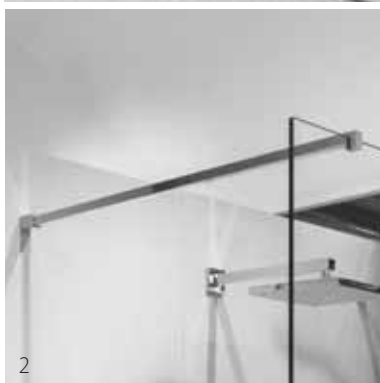
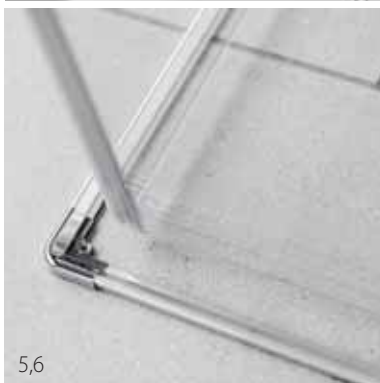

Aprašymas	Apdaila	Kodas
1 Įstriža atrama 8mm stiklui (reguliuojamas kampas)	chromas juoda	KT KTM
2 Stati atrama 8mm stiklui (atramosilgis iki 90 cm)	chromas juoda	RT8L90 RT8L90M
Stati atrama 8mm stiklui (atramosilgis iki 120 cm)	chromas juoda	RT8L120 RT8L120M
Stati atrama 8mm stiklui (atramosilgis iki 160 cm)	chromas juoda	RT8L160 RT8L160M
3 Išilginė atrama su dviem tvirtinimais 8mm stiklui (atramosilgis iki 90 cm)	chromas juoda	VT8L90 VT8L90M
Išilginė atrama su dviem tvirtinimais 8mm stiklui (atramosilgis iki 120 cm)	chromas juoda	VT8L120 VT8L120M
Išilginė atrama su dviem tvirtinimais 8mm stiklui (atramosilgis iki 160 cm)	chromas juoda	VT8L160 VT8L160M
4 Išilginė nišos atrama, stiklui (vienas tvirtinimas) (atramosilgis iki 90 cm)	chromas juoda	VT8L90N VT8L90NM
Išilginė nišos atrama, stiklui (vienas tvirtinimas) (atramosilgis iki 120 cm)	chromas juoda	VT8L120N VT8L120NM
Išilginė nišos atrama, stiklui (vienas tvirtinimas) (atramosilgis iki 160 cm)	chromas juoda	VT8L160N VT8L160NM
5 5 Vandens ribojimo juostelė grindims 100 cm (supjaustoma pagal dydį)	laidis	LL100
5 Vandens ribojimo juostelė grindims 200 cm (supjaustoma pagal dydį)	laidis	LL200
6 Kampinė vandens ribojimo jungtis	chromas	LLCORNER

PROJECT SERIJA

Naujiena

200 cm

6 mm
klaas

X

DUŠO SIENELĖS



FRAMELINE
FORM DUŠO KABINA

- Rėminės dušo durys (FRPSS2) ir dušo sienelė (FRFSS1) iš aliuminio profilių. Dušo kabina gali būti suformuota iš dviejų dušo durų arba dušo durų ir dušo sienelės.
- Dušo durys / dušo sienelė atidaromos iš kairės arba dešinės (kairinė/dešininė)
- Abi gali būti derinamos su FrameLine Fold dušo durimis
- Dušo durų / sienos tvirtinimo parinktys: rėmo variantai: R1, R2 ir R3
- Galimi standartiniai dydžiai (durys 87 cm: išoriniai dušo kabinos matmenys 90 * 90 cm) ir specialaus pločio.

Dušo durys (FRPSS2): 200 cm aukščio, 6 mm grūdinto stiklo (skaidrus / pilkas) dušo durelės, įrėmintos aliuminio profiliais (juodas / anoduotas), durų apdaila su staktos apdaila, durų magnetinis sandariklis, durų sandariklis ir tvirtinimo priedai.

Dušo kabina (FRFSS1): 200 cm aukščio, 6 mm grūdinto stiklo (skaidraus / pilko) dušo kabina (juoda / anoduota) su aliuminio profiliiais, rėmo apdaila skersine atrama, durų rankena, durų magnetiniu sandarikliu ir tvirtinimo priedais.

REKOMENDUOJAMI PERTVARŲ SPRENDIMAI:

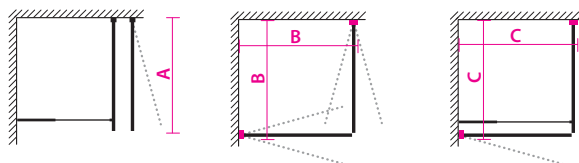

SIENELĖ / DURYS
FRFSS1 / FRPSS2

DURYS+DURYS
FRPSS2+FRPSS2

SIENELĖ+DURYS
FRFSS1+FRPSS2



RĖMO MOTYVAS R2

FRAMELINE FORM DUŠO DURYS

Kodas*	Aprašymas	Durys/sien. (A) cm	Dušo kab. (2 durys) (B) cm	Dušo kab. (durus/sien.) (C) cm	FT1 (skaidr.)	FT2 (ton)
FRPSS2L/90/R1/FTx/X	90 cm rėminės (R1) durys, Juodos (PrM)/Anod. (PrA) profilis (Kairinės)	87	90	90	615.-	710.-
FRPSS2R/90/R1/FTx/X	90 cm rėminės (R1) durys, Juodos (PrM)/Anod. (PrA) profilis (Dešininės)	87	90	90	615.-	710.-
FRPSS2L/90/R2/FTx/X	90 cm rėminės (R2) durys, Juodos (PrM)/Anod. (PrA) profilis (Kairinės)	87	90	90	695.-	790.-
FRPSS2R/90/R2/FTx/X	90 cm rėminės (R2) durys, Juodos (PrM)/Anod. (PrA) profilis (Dešininės)	87	90	90	695.-	790.-
FRPSS2L/90/R3/FTx/X	90 cm rėminės (R3) durys, Juodos (PrM)/Anod. (PrA) profilis (Kairinės)	87	90	90	780.-	875.-
FRPSS2R/90/R3/FTx/X	90 cm rėminės (R3) durys, Juodos (PrM)/Anod. (PrA) profilis (Dešininės)	87	90	90	780.-	875.-
FRPSS2L/X/R1/FTx/X	70-95 cm rėminės (R1) durys, Juodos (PrM)/Anod. (PrA) profilis (Kairinės)	x	x	x	790.-	885.-
FRPSS2R/X/R1/FTx/X	0-95 cm rėminės (R1) durys, Juodos (PrM)/Anod. (PrA) profilis (Dešininės)	x	x	x	790.-	885.-
FRPSS2L/X/R2/FTx/X	70-95 cm rėminės (R2) durys, Juodos (PrM)/Anod. (PrA) profilis (Kairinės)	x	x	x	875.-	965.-
FRPSS2R/X/R2/FTx/X	70-95 cm rėminės (R2) durys, Juodos (PrM)/Anod. (PrA) profilis (Dešininės)	x	x	x	875.-	965.-
FRPSS2L/X/R3/FTx/X	70-95 cm rėminės (R3) durys, Juodos (PrM)/Anod. (PrA) profilis (Kairinės)	x	x	x	955.-	1045.-
FRPSS2R/X/R3/FTx/X	70-95 cm rėminės (R3) durys, Juodos (PrM)/Anod. (PrA) profilis (Dešininės)	x	x	x	955.-	1045.-

FRAMELINE FORM DUŠO SIENELĖ

Kodas*	Aprašymas	Durys/sien. (A) cm	Dušo kab. (2 durys) (B) cm	Dušo kab. (durus/sien.) (C) cm	FT1 (skaidr.)	FT2 (ton)
FRFSS1L/90/R1/FTx/X	90 cm rėminės (R1) sienelė, Juodos (PrM)/Anod. (PrA) profilis (Kairinės)	87	90	90	615.-	710.-
FRFSS1R/90/R1/FTx/X	90 cm rėminės (R1) sienelė, Juodos (PrM)/Anod. (PrA) profilis (Dešininės)	87	90	90	615.-	710.-
FRFSS1L/90/R2/FTx/X	90 cm rėminės (R2) sienelė, Juodos (PrM)/Anod. (PrA) profilis (Kairinės)	87	90	90	695.-	790.-
FRFSS1R/90/R2/FTx/X	90 cm rėminės (R2) sienelė, Juodos (PrM)/Anod. (PrA) profilis (Dešininės)	87	90	90	695.-	790.-
FRFSS1L/90/R3/FTx/X	90 cm rėminės (R3) sienelė, Juodos (PrM)/Anod. (PrA) profilis (Kairinės)	87	90	90	780.-	875.-
FRFSS1R/90/R3/FTx/X	90 cm rėminės (R3) sienelė, Juodos (PrM)/Anod. (PrA) profilis (Dešininės)	87	90	90	780.-	875.-
FRFSS1L/X/R1/FTx/X	70-95 cm rėminės (R1) sienelė, Juodos (PrM)/Anod. (PrA) profilis (Kairinės)	x	x	x	790.-	885.-
FRFSS1R/X/R1/FTx/X	70-95 cm rėminės (R1) sienelė, Juodos (PrM)/Anod. (PrA) profilis (Dešininės)	x	x	x	790.-	885.-
FRFSS1L/X/R2/FTx/X	70-95 cm rėminės (R2) sienelė, Juodos (PrM)/Anod. (PrA) profilis (Kairinės)	x	x	x	875.-	965.-
FRFSS1R/X/R2/FTx/X	70-95 cm rėminės (R2) sienelė, Juodos (PrM)/Anod. (PrA) profilis (Dešininės)	x	x	x	875.-	965.-
FRFSS1L/X/R3/FTx/X	70-95 cm rėminės (R3) sienelė, Juodos (PrM)/Anod. (PrA) profilis (Kairinės)	x	x	x	955.-	1075.-
FRFSS1R/X/R3/FTx/X	70-95 cm rėminės (R3) sienelė, Juodos (PrM)/Anod. (PrA) profilis (Dešininės)	x	x	x	955.-	1075.-

RĖMO MOTYVAS R1

RĖMO MOTYVAS R2

RĖMO MOTYVAS R3

Naujiena

200 cm

6 mm
klaas

X



FRAMELINE FOLD DUŠO KABINA

- Sulankstomos dušo durys, įrėmintos aliuminio profiliais (FRPSV2); dvi sulankstomos dušo durys gali sudaryti dušo kabiną
- Dušo durys (kairės ir dešinės)
- Galima derinti su Frameline Form dušo sieniele arba Frameline Form dušo durimis
- Dušo durų rėmo parinktys: rėmų motyvai: R1, R2 ja R3
- Galimi standartiniai dydžiai (durys 87 cm: išoriniai dušo kabinos matmenys 90 * 90 cm) ir specialus plotis.

Dušo durys (FRPSV2): 200 cm aukščio, 6 mm grūdinto stiklo (skaidrus / pilkas) sulankstomos dušo durys su aliuminio profiliais (juodas / anoduotas), durų vyriai su rėmo apdaila, durų rankena, durų magnetinis sandariklis, vandens sandariklis ir tvirtinimo priedai.

REKOMENDUOJAMI PERTVARŲ SPRENDIMAI:

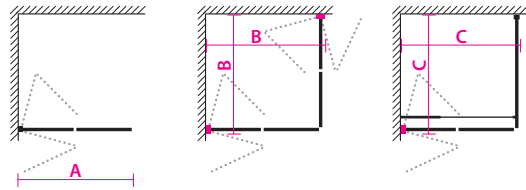

DURYS
FRPSV2L

DURYS+DURYS
FRPSV2L+FRPSV2R

DURYS+SIENELĖ
FRPSV2L+FRFSS1R



RĖMO MOTYVAS R2 (durys+siena)

FRAMELINE FOLD DUŠO DURYS

Kodas*	Aprašymas	Durys (A) cm	Dušo kab. (2 durys) (B) cm	Dušo kab. (durys, sien.) (C) cm	FT1 (skaidr.)	FT2 (ton.)
FRPSV2L/90/R1/FTx/X	90 cm rėminės (R1) perlenkiamos durys, Juodos (PrM)/Anod. (PrA) profilis (Kairinės)	87	90	90	850.-	940.-
FRPSV2R/90/R1/FTx/X	90 cm rėminės (R1) perlenkiamos durys, Juodos (PrM)/Anod. (PrA) profilis (Dešininės)	87	90	90	850.-	940.-
FRPSV2L/90/R2/FTx/X	90 cm rėminės (R2) perlenkiamos durys, Juodos (PrM)/Anod. (PrA) profilis (Kairinės)	87	90	90	905.-	1000.-
FRPSV2R/90/R2/FTx/X	90 cm rėminės (R2) perlenkiamos durys, Juodos (PrM)/Anod. (PrA) profilis (Dešininės)	87	90	90	905.-	1000.-
FRPSV2L/X/R1/FTx/X	70-95 cm rėminės (R1) perlenkiamos durys, Juodos (PrM)/Anod. (PrA) prof. (Kairinės)	x	x	x	1030.-	1125.-
FRPSV2R/X/R1/FTx/X	70-95 cm rėminės (R1) perlenkiamos durys, Juodos (PrM)/Anod. (PrA) prof. (Dešininės)	x	x	x	1030.-	1125.-
FRPSV2L/X/R2/FTx/X	70-95 cm rėminės (R2) perlenkiamos durys, Juodos (PrM)/Anod. (PrA) prof. (Kairinės)	x	x	x	1090.-	1185.-
FRPSV2R/X/R2/FTx/X	70-95 cm rėminės (R2) perlenkiamos durys, Juodos (PrM)/Anod. (PrA) prof. (Dešininės)	x	x	x	1090.-	1185.-

FRAMELINE FORM DUŠO SIENELĖ (galima derinti su FRAMELINE FOLD dušo durimis)

Kodas*	Aprašymas	Durys (A) cm	Dušo kab. (2 durys) (B) cm	Dušo kab. (durys, sien.) (C) cm	FT1 (skaidr.)	FT2 (ton.)
FRFSS1L/90/R1/FTx/X	90 cm rėminės (R1) sienelė, Juodos (PrM)/Anod. (PrA) profilis (Kairinės)	87	90	90	615.-	710.-
FRFSS1R/90/R1/FTx/X	90 cm rėminės (R1) sienelė, Juodos (PrM)/Anod. (PrA) profilis (Dešininės)	87	90	90	615.-	710.-
FRFSS1L/90/R2/FTx/X	90 cm rėminės (R2) sienelė, Juodos (PrM)/Anod. (PrA) profilis (Kairinės)	87	90	90	695.-	790.-
FRFSS1R/90/R2/FTx/X	90 cm rėminės (R2) sienelė, Juodos (PrM)/Anod. (PrA) profilis (Dešininės)	87	90	90	695.-	790.-
FRFSS1L/X/R1/FTx/X	70-95 cm rėminės (R1) sienelė, Juodos (PrM)/Anod. (PrA) profilis (Kairinės)	x	x	x	790.-	885.-
FRFSS1R/X/R1/FTx/X	70-95 cm rėminės (R1) sienelė, Juodos (PrM)/Anod. (PrA) profilis (Dešininės)	x	x	x	790.-	885.-
FRFSS1L/X/R2/FTx/X	70-95 cm rėminės (R2) sienelė, Juodos (PrM)/Anod. (PrA) profilis (Kairinės)	x	x	x	875.-	965.-
FRFSS1R/X/R2/FTx/X	70-95 cm rėminės (R2) sienelė, Juodos (PrM)/Anod. (PrA) profilis (Dešininės)	x	x	x	875.-	965.-

 RĖMO MOTYVAS R1

 RĖMO MOTYVAS R2



FORM

- Dušo kabina, susidedanti iš dušo durelių (PSS1) ir fiksuotos sienos (FSS1).
- Fiksuota sienelė prie grindų tvirtinama U profiliu, sienelės standumą užtikrina kryžminė atrama.
- Tiekiami standartinių ir specialių matmenų.
- Produktų serija turi specialaus dydžio nišos dureles: Form solo ir Form duo.

DUŠO SIENELĖS SUDARO:

Dušo durelės (PSS1): 200 cm aukštis, 6 mm grūdintas tiesus stiklas (skaidrus / tonuotas), aliuminio profiliai (anoduotas / blizgus / juodas / baltas), rankena, durelių magnetinė tarpinė, apatinė vandens tarpinė, tvirtinimo detalės

Fiksuota sienelė (FSS1): 200 cm aukštis, 6 mm grūdintas tiesus stiklas (skaidrus / tonuotas), aliuminio profiliai (anoduotas / blizgus / juodas / baltas), viršutinė stiklo kryžminė atrama, apatinė stiklo profilis, durelių magnetinė tarpinė, tvirtinimo detalės.

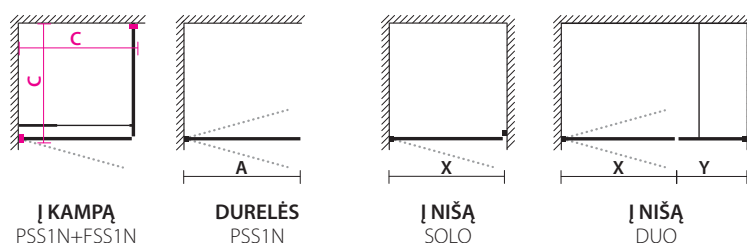

PS. MATMUO=IŠORINIS GABARITAS



FORM | NIŠA (durys)



FORM | NIŠA (durys ir sienelė)

Kodas*	Aprašymas	Matmuo (be tarpinės) B (siena)	Matmuo A (kampas) B (kampas)	FT1 (skaidrus)	FT2 (tonuotas)
PSS1N/80/FTx/PrA	80 cm varstomos tiesios durelės, anoduotas profilis	78 cm	80 cm	375.-	460.-
PSS1N/80/FTx/xxx	80 cm varstomos tiesios durelės, JUODA (PrM); BALTA (PrV)	78 cm	80 cm	400.-	505.-
PSS1N/90/FTx/PrA	90 cm varstomos tiesios durelės, anoduotas profilis	88 cm	90 cm	370.-	485.-
PSS1N/90/FTx/xxx	90 cm varstomos tiesios durelės, JUODA (PrM); BALTA (PrV)	88 cm	90 cm	425.-	530.-
PSS1N/X/FTx/PrA	NEST. MATMENYS (70-95 cm) anoduotas profilis	X cm	X cm	515.-	530.-
PSS1N/X/FTx/xxx	NEST. MATMENYS (70-95 cm) JUODA (PrM); BALTA (PrV)	X cm	X cm	565.-	660.-
FSS1N/80/FTx/PrA	80 cm fiksuota sienelė, anoduotas profilis	77 cm	80 cm	350.-	475.-
FSS1N/80/FTx/xxx	80 cm fiksuota sienelė, JUODA (PrM); BALTA (PrV)	77 cm	80 cm	395.-	480.-
FSS1N/90/FTx/PrA	90 cm fiksuota sienelė, anoduotas profilis	87 cm	90 cm	365.-	465.-
FSS1N/90/FTx/xxx	90 cm fiksuota sienelė, JUODA (PrM); BALTA (PrV)	87 cm	90 cm	405.-	505.-
FSS1N/X/FTx/PrA	NEST. MATMENYS (40-69 cm) anoduotas profilis	X cm	X cm	475.-	545.-
FSS1N/X/FTx/xxx	NEST. MATMENYS (40-69 cm) JUODA (PrM); BALTA (PrV)	X cm	X cm	515.-	585.-
FSS1N/X/FTx/PrA	NEST. MATMENYS (70-95 cm) anoduotas profilis	X cm	X cm	500.-	590.-
FSS1N/X/FTx/xxx	NEST. MATMENYS (70-95 cm) JUODA (PrM); BALTA (PrV)	X cm	X cm	540.-	635.-

NIŠOS DURELĖS: SOLO (nišai 60-95cm), DUO (nišai 95-180cm)

Kodas	Aprašymas	Kintantis matmuo	FT1	FT2
PSS1N/XNS/FT1/PrA	Pasirinkto dydžio durelės su magnetiniu profiliu	X (60-95cm)	610.-	710.-
PSS1N/XNS/FT1/PrV/PrM	Pasirinkto dydžio durelės su juodu/baltu magnetiniu profiliu	X (60-95cm)	655.-	755.-
PSS1N/XND/FT1/PrA+FSS1/XND/FT1/PrA	Pasirinkto dydžio durelės+sienelė su magnetiniu profiliu, kryžminė atrama	X (95-180cm)	1100.-	1300.-
PSS1N/XND/FT1/PrV/PrM+FSS1/XND/FT1/PrV/PrM	Pasirinkto dydžio durelės+sienelė su juodu/baltu magnetiniu profiliu, kryžminė atrama	X (95-180cm)	1195.-	1395.-

PS. Prireikus, ši kryžminė atrama gali būti naudojama kaip pakreipimo atrama, o jos ilgis gali būti trumpinamas pjaunant.

Kintamas kod parametras: FTx –stiklo rūšis; X-gaminio plotis mm; prX-aliuminio profilių apdaila LL100 aliuminis vandens barjero profilis po dušo durimis, aukštis 10mm, blizgus.



FORM PLUS

- Dušo kabiną sudaro: sienelė+ durys (PSV3R / PSV3L) ir fiksuota sienelė (FSS1N)
- Fiksuota sienelė pritvirtinta prie grindų U profiliu, standumą užtikrina sienos profilis ir išilginė atrama.
- Galimi standartiniai dydžiai ir specialūs pločiai.

Į KAMPĄ KOOSNEB:

Sienelė+durys (PSV3): 200 cm aukščio, 6 mm grūdintas stiklas (skaidrus / tamsintas), aliuminio profiliai (anoduotas / juodas), išilginė atrama iki 100 cm, rankenėlė, durelių magnetinis tarpiklis, apatinis vandens sandariklis, tvirtinimo priedai

Fiksuota sienelė (FSS1N): 6 cm grūdintas stiklas 200 cm aukščio (skaidrus / tamsintas), aliuminio profiliai (anoduoti / juodi), viršutinis stiklo skersinis elementas, durų magnetinis sandariklis, tvirtinimo priedai.

REKOMENDUOJAMI FORM PERTVARŲ SPRENDIMAI:

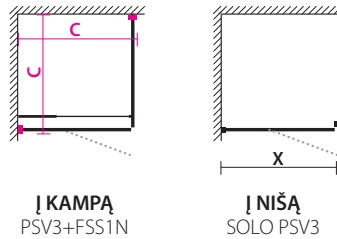

PSV3L (kairė)

PS. MATMUO=IŠORINIS GABARITAS

Kodas*	Aprašymas	Matmuo (be tarpinės) B (siena)	Matmuo A (kampas) B (kampas)	FT1 (skaidrus)	FT2 (tonuotas)
PSV3R/VT6L90A/90/FTx/PrA	90 cm tiesi sienelė + durys, anoduotas profilis, (dešinė)	88 cm	90 cm	715.-	815.-
PSV3L/VT6L90A/90/FTx/PrA	90 cm tiesi sienelė+ durys, anoduotas profilis, (kairė)	88 cm	90 cm	715.-	815.-
PSV3R/VT6L90M/90/FTx/PrM	90 cm tiesi sienelė + durys, JUODA (dešinė)	88 cm	90 cm	785.-	885.-
PSV3L/VT6L90M/90/FTx/PrM	90 cm tiesi sienelė + durys, JUODA (kairė)	88 cm	90 cm	785.-	885.-
PSV3R/VT6L100A/X/FTx/PrA	SPECIALUS DYDIS (70-95 cm) sienelė+durys, anod. prof. (dešinė)	X cm	X cm	845.-	945.-
PSV3L/VT6L100A/X/FTx/PrA	SPECIALUS DYDIS (70-95 cm) sienelė+durys, anod. prof. (kairė)	X cm	X cm	845.-	945.-
PSV3R/VT6L100M/X/FTx/PrM	SPECIALUS DYDIS (70-95 cm) sienelė+durys, JUODA (dešinė)	X cm	X cm	915.-	1015.-
PSV3L/VT6L100M/X/FTx/PrM	SPECIALUS DYDIS (70-95 cm) sienelė+durys, JUODA	X cm	X cm	915.-	1015.-
FSS1N/90/FTx/PrA	90 cm fiksuota sienelė, anoduotas profilis	87 cm	90 cm	275.-	350.-
FSS1N/90/FTx/PrM	90 cm fiksuota sienelė, JUODAS dažytas profilis	87 cm	90 cm	305.-	395.-
FSS1N/X/FTx/PrA	SPECIALUS DYDIS (40-69 cm) fiksuota sienelė, anod. profilis**	X cm	X cm	365.-	435.-
FSS1N/X/FTx/PrM	SPECIALUS DYDIS (40-69 cm) fiks. sienelė, JUODAS dažytas profilis	X cm	X cm	405.-	475.-
FSS1N/X/FTx/PrA	SPECIALUS DYDIS (70-95 cm) fiksuota sienelė, anod. profilis**	X cm	X cm	405.-	505.-
FSS1N/X/FTx/PrM	SPECIALUS DYDIS (70-95 cm) fiks. sienelė, JUODAS dažytas profilis	X cm	X cm	450.-	550.-

NIŠOS DURELĖS: SOLO (nišiai 60-120 cm)

Kodas	Aprašymas	Kintantis matmuo	FT1	FT2
PSV3L/VT6L120N/XNS/FTX/PrA	Pasirinkto pločio durelės su magnetiniu profiliu, anoduotos, išilginė atrama 120 cm	X (60-120cm)	935.-	1035.-
PSV3R/VT6L120N/XNS/FTX/PrA	Pasirinkto pločio durelės su magnetiniu profiliu, anoduotos, išilginė atrama 120 cm	X (60-120cm)	935.-	1035.-
PSV3L/VT6L120NM/XNS/FTX/PrM	Pasirinkto pločio durelės su magnetiniu profiliu, juodos, išilginė atrama	X (60-120cm)	1005.-	1105.-
PSV3R/VT6L120NM/XNS/FTX/PrM	Pasirinkto pločio durelės su magnetiniu profiliu, juodos, išilginė atrama 120 cm	X (60-120cm)	1005.-	1105.-

Kintamasis parametras kode: FTx - stiklo tipas; X - gaminio plotis, mm

LL100 aliuminio vandens barjero profilis po dušo durelėmis, aukštis 10 mm, blizgi apdaila 30.- eur / m

** Jei yra niša, angą išmatuokite iš trijų vietų (apačioje, centre, viršuje)

*** Prieš užsakant gaminį patikrinkite nišos matmenis, nes gaminio paklaida yra ± 5 mm



MODE

- Universalios 200 cm aukščio į abi puses varstomos durelės (PSS2N) su skirtingais montavimo variantais - kaip vienos durelės arba dušo kabinoje.
- Dušo kabina reikalauja dvejų durelių pasirinkimo - galima derinti skirtingų dydžių dureles.
- Dušo kabiną galima derinti su produktu FOLD serija.
- Tiekiami standartinio pločio ir specialaus pasirinkto pločio.

GAMINĮ SUDARO:

200 cm į abi puses varstomos durelės, 6 mm grūdintas tiesus stiklas (skaidrus / tonuotas), aliuminio profilis (anoduotas / blizgus / juodas, baltas), rankena, durelių magnetinė tarpinė, vandens tarpinė, tvirtinimo detalės

REKOMENDUOJAMI VARIANTAI

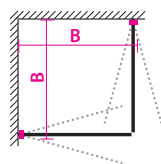

Į KAMPĄ
Vienodų dydžių

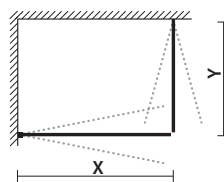

Į KAMPĄ
Skirtingų dydžių

KAINOS IR TECHNINĖ INFORMACIJA

PS. MATMUO=IŠORINIS GABARITAS

Kodas*	Aprašymas	Matmuo A (duryų)	Gabariit A (kampas)	FT1 (skaidrus)	FT2 (tonuotas)
PSS2N/70/FTx/PrA	70 cm varstomos tiesios durelės MODE, anoduotas profilis	68 cm	70 cm	365.-	440.-
PSS2N/70/FTx/xxx	70 cm varstomos tiesios durelės, spalva: JUODA (PrM); BALTA (PrV)	68 cm	70 cm	405.-	480.-
PSS2N/80/FTx/PrA	80 cm varstomos tiesios durelės MODE, anoduotas profilis	78 cm	80 cm	375.-	465.-
PSS2N/80/FTx/xxx	80 cm varstomos tiesios durelės, spalva: JUODA (PrM); BALTA (PrV)	78 cm	80 cm	415.-	505.-
PSS2N/90/FTx/PrA	90 cm varstomos tiesios durelės MODE, anoduotas profilis	88 cm	90 cm	385.-	485.-
PSS2N/90/FTx/xxx	90 cm varstomos tiesios durelės, spalva: JUODA (PrM); BALTA (PrV)	88 cm	90 cm	430.-	530.-
PSS2N/X/FTx/PrA	NEST. MATMENYS (60-95 cm) MODE, anoduotas profilis**	X cm	X cm	515.-	615.-
PSS2N/X/FTx/xxx	NEST. MATMENYS (60-95 cm), spalva: JUODA (PrM); BALTA (PrV)	X cm	X cm	565.-	660.-

* Kintantis kodo parametras: FTx - stiklo tipas; X - produkto plotis, mm

** Montuojant nišinį variantą, nišą išmatuoti trijose vietose (apačioje, viduryje, viršuje)

*** Montuojant nišinį variantą, įsitikinkite, kad gaminio montavimo tolerancija ±5 mm yra pakankama.



SOLA

- Tiesus stiklas su 200 cm aukščio vienomis dvivėrėmis durelėmis (PSS3)
- Be rankenos ir durelių magnetinės tarpinės į abi puses varstomos durelės.
- Tiekiami standartinio pločio ir specialaus pasirinkto pločio.

PRODUKTA SUDARO:

190 cm į abi puses varstomos durelės, 6 mm grūdinto tiesaus stiklo (skaidrus / tonuotas), aliuminio profilis (anoduotas / blizgus / dažytas), vandens tarpinė, tvirtinimo detalės.

MONTAVIMO

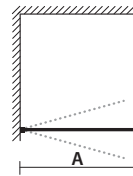

DURELĖS
PSS3N

KAINOS IR TECHNINĖ INFORMACIJA

PS. MATMUO=IŠORINIS GABARITAS

Kodas*	Aprašymas	Matmuo A (duryų)	FT1 (skaidrus)	FT2 (tonuotas)
PSS3N/70/FTx/PrA	70 cm varstomos tiesios durelės SOLA, anoduotas profilis	68 cm	330.-	400.-
PSS3N/70/FTx/xxx	70 cm varstomos tiesios durelės, spalva: JUODA (PrM); BALTA (PrV)	68 cm	375.-	445.-
PSS3N/80/FTx/PrA	80 cm varstomos tiesios durelės SOLA, anoduotas profilis	78 cm	340.-	420.-
PSS3N/80/FTx/xxx	80 cm varstomos tiesios durelės, spalva: JUODA (PrM); BALTA (PrV)	78 cm	385.-	470.-
PSS3N/90/FTx/PrA	90 cm varstomos tiesios durelės SOLA, anoduotas profilis	88 cm	350.-	450.-
PSS3N/90/FTx/xxx	90 cm varstomos tiesios durelės, spalva: JUODA (PrM); BALTA (PrV)	88 cm	400.-	500.-
PSS3N/X/FTx/PrA	NEST. MATMENYS (60-95 cm) SOLA, anoduotas profilis**	X cm	490.-	565.-
PSS3N/X/FTx/xxx	NEST. MATMENYS (60-95 cm), spalva: JUODA (PrM); BALTA (PrV)	X cm	540.-	610.-

* Kintantis kodo parametras: FTx – stiklo tipas; X – produkto plotis



FOLD

- Universalios 200 cm aukščio sulankstomos į abi puses varstomos durelės (PSVN2) su skirtingais montavimo variantais - vienos durelės, dušo kabinos arba nišos durelės.
- Dušo kabina reikalauja dvejų durelių pasirinkimo - galima derinti skirtingų dydžių dureles.
- Dušo kabiną galima derinti su serija MODE ir FORM
- Tiekiami standartinio pločio ir specialaus pasirinkto pločio.
- Dušo kabinos durelės yra dešininės arba kairinės krypties.

GAMINĮ SUDARO:

200 cm perlenkiamos į abi puses varstomos durelės (dešininės arba kairinės krypties), 6 mm grūdintas tiesus stiklas (skaidrus / tonuotas), aliuminio profilis (anoduotas / juodas), rankena, durelių

RANKŲ DARBO GAMINY!

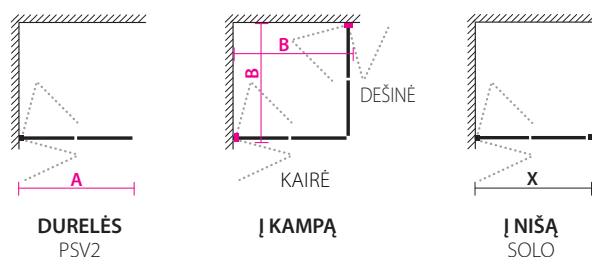

KAINOS IR TECHNINĖ INFORMACIJA

PS. MATMUO=IŠORINIS GABARITAS

Kodas*	Aprašymas	Matmuo A (dury)	Matmuo A (kampas)	FT1 (skaidrus)	FT2 (tonuotas)
PSV2LN/70/FT1/PrA	70 cm švytuoklinės-perliankiamos durelės, anoduotas profilis (kairinės)	68 cm	70 cm	540.-	610.-
PSV2RN/70/FT1/PrA	70 cm švytuoklinės-perliankiamos durelės, anoduotas profilis (dešininė)	68 cm	70 cm	540.-	610.-
PSV2LN/70/FT1/PrM	70 cm švytuoklinės-perlenkiamos durelės, baltas/juodas profilis (kairinės)	68 cm	70 cm	605.-	675.-
PSV2RN/70/FT1/PrM	70 cm švytuoklinės-perlenkiamos durelės, baltas/juodas profilis (dešininė)	68 cm	70 cm	605.-	675.-
PSV2LN/80/FT1/PrA	80 cm švytuoklinės-perliankiamos durelės, anoduotas profilis (kairinės)	78 cm	80 cm	575.-	655.-
PSV2RN/80/FT1/PrA	80 cm švytuoklinės-perliankiamos durelės, anoduotas profilis (dešininė)	78 cm	80 cm	575.-	655.-
PSV2LN/80/FT1/PrM	80 cm švytuoklinės-perlenkiamos durelės, baltas/juodas profilis (kairinės)	78 cm	80 cm	635.-	715.-
PSV2RN/80/FT1/PrM	80 cm švytuoklinės-perlenkiamos durelės, baltas/juodas profilis (dešininė)	78 cm	80 cm	635.-	715.-
PSV2LN/90/FT1/PrA	90 cm švytuoklinės-perliankiamos durelės, anoduotas profilis (kairinės)	88 cm	90 cm	585.-	680.-
PSV2RN/90/FT1/PrA	90 cm švytuoklinės-perliankiamos durelės, anoduotas profilis (dešininė)	88 cm	90 cm	585.-	680.-
PSV2LN/90/FT1/PrM	90 cm švytuoklinės-perlenkiamos durelės, baltas/juodas profilis (kairinės)	88 cm	90 cm	645.-	640.-
PSV2RN/90/FT1/PrM	90 cm švytuoklinės-perlenkiamos durelės, baltas/juodas profilis (dešininė)	88 cm	90 cm	645.-	640.-
PSV2LN/X/FT1/PrA	NEST.MATMENYS (60-95 cm) švytuoklinės-perliankiamos durelės, anod. prof. (kairinės)** X cm	X cm	X cm	715.-	810.-
PSV2RN/X/FT1/PrA	NEST.MATMENYS (60-95 cm) švytuoklinės-perliankiamos durelės, anod. prof. (dešininė)** X cm	X cm	X cm	715.-	810.-
PSV2LN/X/FT1/PrM	NEST.MATMENYS (60-95cm) švytuoklinės-perlenkiamos durelės, baltas/juodas (kairinės)** X cm	X cm	X cm	775.-	865.-
PSV2RN/X/FT1/PrM	NEST.MATMENYS (60-95cm) švytuoklinės-perlenkiamos durelės, baltas/juodas (dešininė)** X cm	X cm	X cm	775.-	865.-

NIŠOS DURELĖS: FOLD SOLO

Kodas	Aprašymas	Kintantis matmuo***	FT1	FT2
PSV2LN/XNS/FT1/PrA	Specialaus dydžio nišos durelės (kairinės krypties) su anod. magnetiniu profiliu	X (60-95cm)	810.-	900.-
PSV2RN/XNS/FT1/PrA	Specialaus dydžio nišos durelės (dešininės krypties) su anod. magnetiniu profiliu	X (60-95cm)	810.-	900.-
PSV2LN/XNS/FT1/PrM	Specialaus dydžio nišos durelės (kairinės krypties) su juodu magnetiniu alium. profiliu	X (60-95cm)	865.-	960.-
PSV2RN/XNS/FT1/PrM	Specialaus dydžio nišos durelės (dešinės krypties) su juodu magnetiniu aliuminio profiliu X (60-95cm)	X (60-95cm)	865.-	960.-

* Kintamojo parametro kodas: FTx - stiklo tipas; X - durelių plotis, mm

** Montuodami nišinį variantą, nišą išmatuoti trijose vietose (apačioje, viduryje, viršuje)

*** Montuodami nišinį variantą, įsitikinkite, kad gaminio montavimo tolerancija ±5 mm yra pakankama



FOLD PLUS

- Universalios 200 cm aukščio sulankstomos į abi puses varstomos durelės (PSVN2) su skirtingais montavimo variantais - vienos durelės, dušo kabinos arba nišos durelės.
- Dušo kabina reikalauja dvejų durelių pasirinkimo - galima derinti skirtingų dydžių dureles.
- Dušo kabiną galima derinti su serija MODE ir FORM
- Tiekiami standartinio pločio ir specialaus pasirinkto pločio.
- Dušo kabinos durelės yra dešininės arba kairinės krypties.

GAMINĮ SUDARO:

200 cm perlenkiamos į abi puses varstomos durelės (dešininės arba kairinės krypties), 6 mm grūdintas tiesus stiklas (skaidrus / tonuotas), aliuminio profilis (anoduotas / juodas), rankena, durelių

RANKŲ DARBO GAMINYS!

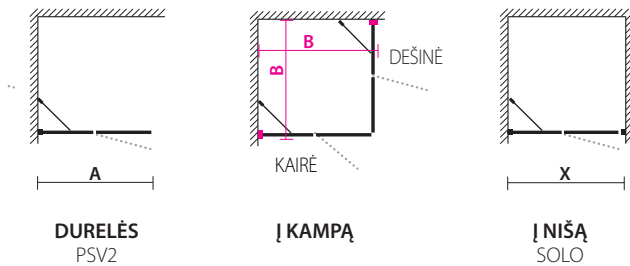

KAINOS IR TECHNINĖ INFORMACIJA

PS. MATMUO=IŠORINIS GABARITAS

Kodas*	Aprašymas	Matmuo A (duryms)	Matmuo A (kampas)	FT1 (skaidrus)	FT2 (tonuotas)
PSV3L/KTA/90/FT1/PrA	90 (50+40) cm švytuoklės perlenkiamos duryms FOLD PLUS, anod. profilis (kairė)	88 cm	90 cm	670.-	760.-
PSV3R/KTA/90/FT1/PrA	90 (50+40) cm švytuoklės perlenkiamos duryms FOLD PLUS, anod. profilis (dešinė)	88 cm	90 cm	670.-	760.-
PSV3L/KTM/90/FT1/PrM	90 (50+40) cm švytuoklės perlenkiamos duryms FOLD PLUS, juodas profilis (kairė)	88 cm	90 cm	725.-	820.-
PSV3R/KTM/90/FT1/PrM	90 (50+40) cm švytuoklės perlenkiamos duryms FOLD PLUS, juodas profilis (dešinė)	88 cm	90 cm	725.-	820.-
PSV3L/KTA/X/FT1/PrA	NEST. MATMENYS (60-95 cm) švytuoklės perlenkiamos duryms FOLD PLUS, anod.(kairė)	X cm	X cm	795.-	890.-
PSV3R/KTA/X/FT1/PrA	NEST. MATMENYS (60-95 cm) švytuoklės perlenkiamos duryms FOLD PLUS, anod.(dešinė)	X cm	X cm	795.-	890.-
PSV3L/KTM/X/FT1/PrM	NEST. MATMENYS (60-95 cm) švytuoklės perlenkiamos duryms FOLD PLUS, juoda (kairė)	X cm	X cm	855.-	950.-
PSV3R/KTM/X/FT1/PrM	NEST. MATMENYS (60-95 cm) švytuoklės perlenkiamos duryms FOLD PLUS, juoda (dešinė)	X cm	X cm	855.-	950.-

NIŠOS DURELĖS: FOLD, SOLO

Kodas	Aprašymas	Kintantis matmuo***	FT1	FT2
PSV3L/KTA/XNS/FT1/PrA	Specialaus dydžio nišos durelės (kairinės krypties) su anod. magnetiniu profiliu	X (60-95cm)	890.-	985.-
PSV3R/KTA/XNS/FT1/PrA	Specialaus dydžio nišos durelės (dešininės krypties) su anod. magnetiniu profiliu	X (60-95cm)	890.-	985.-
PSV3L/KTM/XNS/FT1/PrM	Specialaus dydžio nišos durelės (kairinės krypties) su juodu magnetiniu alium. profiliu	X (60-95cm)	970.-	1065.-
PSV3R/KTM/XNS/FT1/PrM	Specialaus dydžio nišos durelės (dešinės krypties) su juodu magnetiniu aliuminio profiliu	X (60-95cm)	970.-	1065.-

* Kintamojo parametro kodas: FTx - stiklo tipas; X - durelių plotis, mm

** Montuodami nišinį variantą, nišą išmatuoti trijose vietose (apačioje, viduryje, viršuje)

*** Montuodami nišinį variantą, įsitikinkite, kad gaminio montavimo tolerancija ±5 mm yra pakankama

PSS-varstomos į abi puses, tiesios duryms, FSS-fiksuota tiesi sienelė. PSV-varstomos į abi puses, perlenkiamos tiesios duryms. PNK-varstomos į abi puses, lenktos duryms; PSK-varstoma, lenkta sienelė. KT-pakreipta atrama, RT-kryžminė atrama, LT-lubų atrama. PrA-anoduotas aliuminio profilis; PrG-blizgus aliuminio profilis, PrV-baltas profilis; PrM-juodas profilis. FT1-skaidrus stiklas, FT2-tonuotas stiklas.



ARC

Dušo kabina su lenktomis, 190 cm aukščio varstomomis durelėmis (PNK2).

KABINĄ SUDARO:

190 cm į abi puses varstomos durelės (2 vnt.), 6 mm grūdintas, lenktas stiklas (skaidrus / tonuotas), aliuminio profilis (anoduotas/blizgus/baltas/juodas), rankena (2 vnt.), durelių magnetinė tarpinė (2 vnt.), apatinė tarpinė (2 vnt.), montavimo detalės.

MONTAVIMO POZICIJA

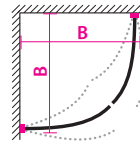

Į KAMPĄ
PNK2

KAINOS IR TECHNINĖ INFORMACIJA

PS. MATMUO=IŠORINIS GABARITAS

Kodas*	Aprašymas (kampas)	Matmuo A	FT1 (skaidrus)	FT2 (tonuotas)
PNK2/80/FTx/PrA	80x80 cm pusapvalė dušo kabina ARC, anoduotas profilis	80 cm	740.-	900.-
PNK2/80/FTx/xxx	80x80 cm pusapvalė dušo kabina ARC, spalva: JUODA (PrM); BALTA (PrV)	80 cm	830.-	955.-
PNK2/90/FTx/PrA	90x90 cm pusapvalė dušo kabina ARC, anoduotas profilis	90 cm	765.-	955.-
PNK2/90/FTx/xxx	90x90 cm pusapvalė dušo kabina ARC, spalva: JUODA (PrM); BALTA (PrV)	90 cm	860.-	1050.-



AXIS

- Iš lenkto stiklo, 190 cm aukščio varstomos durelės (PSK3).
- Varstomos į abi puses durelės be rankenos ir magnetinės tarpinės.
- Kabina gali būti ir kairinė.

DURELĖS SUDARO:

190 cm pasukamos durelės, 6 mm grūdintas lenktas stiklas (skaidrus / tonuotas), aliuminio profilis (anoduotas/blizgus/baltas/juodas), apatinis vandens tarpiklis, montavimo detalės

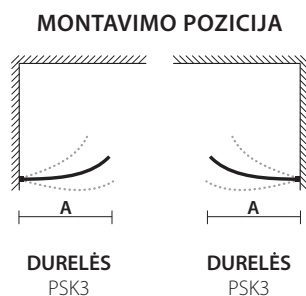

KAINOS IR TECHNINĖ INFORMACIJA

PS. MATMUO=IŠORINIS GABARITAS

Kodas*	Aprašymas	Matmuo A (duryš)	FT1 (skaidrus)	FT2 (tonuotas)
PSK3/63/Fix/PrA	63 cm varstomos durelės AXIS, anoduotas profilis	63 cm	345.-	415.-
PSK3/63/Fix/xxx	63 cm varstomos durelės AXIS, spalva: JUODA (PrM); BALTA (PrV)	63 cm	392.-	465.-
PSK3/73/Fix/PrA	73 cm varstomos durelės AXIS, anoduotas profilis	73 cm	370.-	450.-
PSK3/73/Fix/xxx	73 cm varstomos durelės AXIS, spalva: JUODA (PrM); BALTA (PrV)	73 cm	415.-	500.-

* Kintamas parametras kode: Fix - stiklo tipas



DUŠO SIENELĖ SU KRYŽMINE ATRAMA

LINE

- Praktiška fi ksuota dušo sienelė (6 mm arba 8 mm stiklas), skirta atskirti dušui arba apsaugoti baldus.
- Standartinio aukščio dušo sienelė: stiklo aukštis 200cm (kryžminė atrama prideda 2 cm aukščio)

KABINĄ SUDARO:

LINE: 200 cm aukščio dušo sienelė, specialaus pločio, 6mm arba 8mm grūdinto tiesaus stiklo (skaidrus arba tonuoto), anoduoti, blizgūs arba juodai/balai dažyti aliuminio profi liai, tvirtinimo detalės. Būtina užsakyti viršutinę kryžminę arba pakreiptą atramas.

LINE-X: 200 cm aukščio dušo sienelė, specialaus pločio, 6mm arba 8mm grūdinto tiesaus stiklo (skaidrus arba tonuoto), anoduoti, blizgūs arba juodai dažyti aliuminio profiliai, tvirtinimo detalės. Būtina užsakyti viršutinę kryžminę arba pakreiptą atramas.

MONTAVIMO POZICIJA

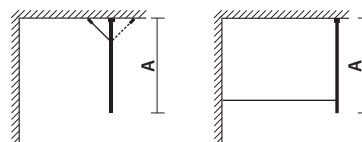

SIENA (KT)
(įstrižoji atrama)

SIENA (RT)
(kryžminė atrama)



DUŠO SIENELĖ SU PAKREIPTA ATRAMA

KAINOS IR TECHNINĖ INFORMACIJA

Kodas*	Aprašymas (siena)	Matmuo A	FT1 (skaidrus)	FT2 (tonuotas)
LINE				
FSS5/70/FTx/PrA	70 cm fiksuota dušo sienelė LINE be stiklo atramos (6 mm)	70 cm	240.-	310.-
FSS4/70/FTx/PrA	70 cm fiksuota dušo sienelė LINE be stiklo atramos (8 mm)	70 cm	275.-	345.-
FSS5/80/FTx/PrA	80 cm fiksuota dušo sienelė LINE be stiklo atramos (6 mm)	80 cm	245.-	330.-
FSS4/80/FTx/PrA	80 cm fiksuota dušo sienelė LINE be stiklo atramos (8 mm)	80 cm	295.-	375.-
FSS5/90/FTx/PrA	90 cm fiksuota dušo sienelė LINE be stiklo atramos (6 mm)	90 cm	255.-	345.-
FSS4/90/FTx/PrA	90 cm fiksuota dušo sienelė LINE be stiklo atramos (8 mm)	90 cm	310.-	405.-
LINE-X				
FSS5/X/FTx/PrA	NEST. MATMENYS (30-64 cm) fiksuota dušo sienelė LINE-X be atramos (6 mm)	X cm	350.-	420.-
FSS5/X/FTx/PrA	NEST. MATMENYS (65-100 cm) fiksuota dušo sienelė LINE-X be atramos (6 mm)	X cm	395.-	500.-
FSS4/X/FTx/PrA	NEST. MATMENYS (30-64 cm) fiksuota dušo sienelė LINE-X be atramos (8 mm)	X cm	390.-	470.-
FSS4/X/FTx/PrA	NEST. MATMENYS (65-100 cm) fiksuota dušo sienelė LINE-X be atramos (8 mm)	X cm	510.-	625.-

PAPILDOMA ĮRANGA:

Stiklo atramos

KTL100A/M	Universalus, pritaikomas pagal ilgį pasviręs/skersinis laikiklis iki100 cm ilgio, apdaila: anoduotas (A), juodas (M) aliuminis	120.-
KTL120A/M	Universalus kryžminis laikiklis iki100 cm,anoduotas (A), juodas (M) aliuminis.	135.-
RTL120A/M	Universalus kryžminis laikiklis iki100 cm,anoduotas (A), juodas (M) aliuminis	100.-
RT	Teleskopinis kryžminis laikiklis 6-8 mm stiklui (atramos ilgis 80-100 cm) šlifluotas nerūdijantis plienas	95.-
KT	Pakreipta atrama 6-8 mm stiklui, chromas	65.-
KTM	Pakreipta atrama 6-8 mm stiklui, juoda matinė	95.-
LT6	Lubų atrama LT 6 mm stiklui, šlifluotas nerūdijantis plienas/juoda matinė	60.-
LT8	Lubų atrama LT 8 mm stiklui, šlifluotas nerūdijantis plienas/juoda matinė	60.-

* Kintantis kodo parametras: X - produkto plotis; Y - produkto aukštis



DUŠO SIENELĖ RISTTOEGA

EXTRA-LINE

- Praktiška fi ksuota dušo sienelė (6 mm arba 8 mm stiklas), skirta atskirti dušui arba apsaugoti baldus.
- Užsakomo pločio ir aukščio dušo sienelė.

KABINĄ SUDARO:

190-225 cm aukščio ir 30-120cm pločio, 6mm arba 8mm grūdintas tiesus (skaidrus/tonuotas) stiklas, sienos ir grindų profi lis (anoduotas/blizgus/baltas/juodas), tvirtinimo detalės. Būtina užsisakyti viršutinę, kryžminę, pakreipimo ir lubų atramas.

MONTAVIMO POZICIJA

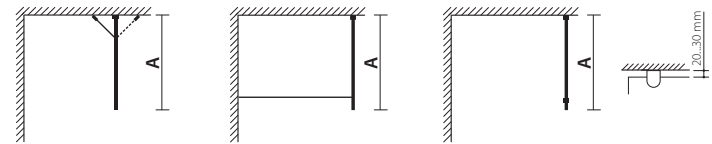

ĮSTRIZOJI ATRAMA

KRYŽMINĖ ATRAMA

TVIRTINIMAS PRIELUBŲ



DUŠO SIENELĖ SU KRYŽMINE ATRAMA

KAINOS IR TECHNINĖ INFORMACIJA

Kodas*	Aprašymas (siena)	Matmuo A (skaidrus)	FT1 (tonuotas)	FT2
EXTRA-LINE-X				
FSSS/X+Y/FTx/PrA	SPEC. MATMENYS (plotis: 30-64 cm, aukštis: 190-225 cm), be stiklo atramos (6 mm)	X cm	380.-	450.-
FSSS/X+Y/FTx/PrA	SPEC. MATMENYS (plotis: 65-100 cm, aukštis: 190-225 cm), be stiklo atramos (6 mm)	X cm	440.-	555.-
FSS4/X+Y/FTx/PrX	SPEC. MATMENYS (plotis: 30-64 cm, aukštis: 190-225 cm), be stiklo atramos (8 mm)	X cm	485.-	625.-
FSS4/X+Y/FTx/PrX	SPEC. MATMENYS (plotis: 65-120 cm, aukštis: 190-250 cm), be stiklo atramos (8 mm)	X cm	575.-	715.-

PAPILDOMA ĮRANGA:

Sienujų profiliai

Anoduotų sienų profi lių pakeitimas blizgiais (PrG), juodais (PrM), profiliais (stiklas 6mm)	50.-
Anoduotų sienų profi lių pakeitimas blizgiais (PrG), juodais (PrM), profiliais (stiklas 8mm)	50.-

Stiklo atramos

KTL100A/M	Universalus, pritaikomas pagal ilgį pasviręs/skersinis laikiklis iki 100 cm ilgio, apdaila: anoduotas (A), juodas (M) aliuminis	120.-
KTL120A/M	Universalus kryžminis laikiklis iki 100 cm, anoduotas (A), juodas (M) aliuminis.	135.-
RTL120A/M	Universalus kryžminis laikiklis iki 100 cm, anoduotas (A), juodas (M) aliuminis	100.-
RT	Teleskopinis kryžminis laikiklis 6-8 mm stiklui (atramos ilgis 80-100 cm) šlifluotas nerūdijantis plienas	95.-
KT	Pakreipta atrama 6-8 mm stiklui, chromas	65.-
KTM	Pakreipta atrama 6-8 mm stiklui, juoda matinė	95.-
LT6	Lubų atrama LT 6 mm stiklui, šlifluotas nerūdijantis plienas/juoda matinė	60.-
LT8	Lubų atrama LT 8 mm stiklui, šlifluotas nerūdijantis plienas/juoda matinė	60.-

* Kintantis kodo parametras: X - produkto plotis; Y - produkto aukštis

** Montavimo prie lubų atveju viršutinis stiklo kraštas turi būti 20-30 cm atstumu nuo lubų.

*** Profi lio PrA, PrM maksimalus aukštis - 225 cm.

PSS-varstomos į abi puses, tiesios durys, FSS-fikuota tiesi sienelė. PSV-varstomos į abi puses, perlenkiamos tiesios durys. PNK-varstomos į abi puses, lenktos durys; PSK-varstoma, lenkta sienelė. KT-pakreipta atrama, RT-kryžminė atrama, LT-lubų atrama. PrA-anoduotas aliuminio profi lis; PrG-blizgus aliuminio profi lis, PrV-baltas profi lis; PrM-juodas profi lis. FT1-skaidrus stiklas, FT2-tonuotas stiklas.



DUŠO SIENELĖ R2 SU SKERSINIU LAIKIKLIU LAIKIKLIU

FRAMELINE

Moderni Blackline įrėminta dušo sienelė be aukštos kokybės dušo sienelės funkcijų atlieka ir efektingo vonios kambario interjero dizaino elemento vaidmenį. Blackline dušo sienelės yra 200 cm aukščio ir jos pagamintos iš 6 mm grūdinto skaidraus stiklo (T1) arba pilko tonuoto stiklo (T2) bei juodai dažytų arba anoduotų matinių sidabrinių aliuminio profilių. Kaip papildomą įrangą siūlomas atramas (kryžmines arba pakreiptas) galima užsakyti su sienelės profilių apdaila, t. y. juodas arba matines sidabrines. Blackline dušo sienelėms siūlome tris (3) skirtingus motyvus: įrėmintas stiklas (R1), įrėmintas stiklas su horizontaliu motyvu (R2, foto) ir įrėmintas stiklas su kvadratinio motyvu (R3).

KABINĄ SUDARO:

- › Surinkta dušo sienelė
- › Patvarus aliuminio rėmas, juosiantis grūdintą 6 mm stiklą
- › Išorinėje dušo sienelės pusėje išdėstyti motyvų profiliai
- › Vidinėje dušo sienelės pusėje motyvų profilių nėra, kad būtų lengviau valyti
- › Sieninis tvirtinimas kompensuoja sienos pasvirimą +/- 5 mm
- › Dušo sienelė nėra dešininė arba kairinė, t. y. ją galima apsukti ir įrengti kitos rankos kryptimi



DUŠO SIENELĖ R1 SU PASVIRUSIA ATRAMA



DUŠO SIENELĖ R3 SU SKERSINIU LAIKIKLIU

KAINOS IR TECHNINĖ INFORMACIJA

Kodas	Aprašymas	Kaina PrM	Kaina PrA
Su išoriniu rėmu R1			
FRS5/90/R1/FT1	Dušo sienelės 6mm stiklas T1, išorinis rėmas 200*90 cm	395.-	395.-
FRS5/90/R1/FT2	Dušo sienelės 6mm stiklas T2, išorinis rėmas 200*90 cm	485.-	485.-
FRS5/x/R1/FT1	Dušo sienelės 6mm stiklas T1, išorinis rėmas X (cm), plotis 200*60-120 cm	470.-	470.-
FRS5/x/R1/FT2	Dušo sienelės 6mm stiklas T2, išorinis rėmas X (cm), plotis 200*60-120 cm	585.-	585.-
Išorinis rėmas ir horizontalūs motyvai R2			
FRS5/90/R2/FT1	Dušo sienelės 6mm stiklas T1, išorinis rėmas ir horizontalus motyvas 200*90 cm	475.-	475.-
FRS5/90/R2/FT2	Dušo sienelės 6mm stiklas T2, išorinis rėmas ir horizontalus motyvas 200*90 cm	570.-	570.-
FRS5/x/R2/FT1	Dušo sienelės 6mm stiklas T1, išorinis rėmas X (cm) ir horizontalus motyvas, plotis 200*60-120cm	545.-	545.-
FRS5/x/R2/FT2	Dušo sienelės 6mm stiklas T2, išorinis rėmas X (cm) ir horizontalus motyvas, plotis 200*60-120cm	660.-	660.-
Išorinis rėmas ir kvadratiniai motyvai R3			
FRS5/90/R3/FT1	Dušo sienelės 6mm stiklas T1, išorinis rėmas ir stačiakampis motyvas 200*90 cm	545.-	545.-
FRS5/90/R3/FT2	Dušo sienelės 6mm stiklas T2, išorinis rėmas ir stačiakampis motyvas 200*90 cm	675.-	675.-
FRS5/x/R3/FT1	Dušo sienelės 6mm stiklas T1, išorinis rėmas X (cm) ir stačiakampis motyvas, plotis 200*60-120cm	625.-	625.-
FRS5/x/R3/FT2	Dušo sienelės 6mm stiklas T2, išorinis rėmas X (cm) ir stačiakampis motyvas, plotis 200*60-120cm	745.-	745.-
KTL100M	Universalus, pritaikomas pagal ilgį/pasviręs laikiklis iki 100 cm ilgio, apdaila juodas (M)	115.-	115.-
KTL100A	Universalus, pritaikomas pagal ilgį/pasviręs laikiklis iki 100 cm ilgio, apdaila anoduotas aliuminis	115.-	115.-
KTL120M	Universalus, pritaikomas pagal ilgį/pasviręs laikiklis iki 120 cm ilgio, apdaila juodas (M)	135.-	135.-
KTL120A	Universalus, pritaikomas pagal ilgį/pasviręs laikiklis iki 120 cm ilgio, apdaila anoduotas aliuminis	135.-	135.-
LT26M	Tvirtinimas prielubų anoduotas: juoda	90.-	90.-
LT26A	Laetugj, anoduotas: anoduotas	90.-	90.-

*Kintantis kodo parametras: X – sienelės plotis



KANTO

DUŠO KABINA

89,5 x 89,5 x 214 cm Stacionari sienelė ir varstomos durys+Xonyx padėklas

Dušo kabina, kurią sudaro dušo durys ir nejudama siena, pagaminta iš 6 mm grūdinto stiklo (škaidrus/tonuotas). Fiksuota siena pritvirtinta prie grindų U profiliu, sienos tvirtumą užtikrina sienos profilis ir kryžminė atrama.

Dušo padėklas pagamintas iš švelnaus paviršio Xonyx akmens masės, kuris suteikia stiprumą ir tvirtumą, yra atsparus dilimui ir lengvai valomas.

Kodas	Aprašymas	T1	T2
KN91/DN/FTX/PrA	Dušo kampas su Kanto padėklu, anoduoti profiliai	1555.-	1755.-
KN91/DN/FTX/PrV	Dušo kampas su Kanto padėklu, balti profiliai	1640.-	1840.-
KN91/DN/FTX/PrM	Dušo kampas su Kanto padėklu, juodi profiliai	1640.-	1840.-

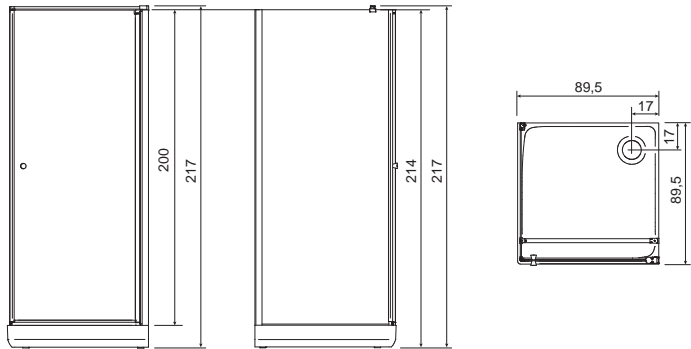

KANTO PLUS

DUŠO KABINA

89,5 x 89,5 x 214 cm

Sienelė + durys ir fiksuota sienelė + tvirtas Xonyx akmens masės padėklas

Dušo kampą sudaro: sienelė + durys (35 + 55 cm) ir fiksuota sienelė. Pagaminta iš 6 mm grūdinto stiklo (škaidrus / tamsintas). Fiksuota sienelė pritvirtinta prie grindų naudojant U profilį, kabinos tvirtumą užtikrina sienos profilis ir išilginė atrama.

Dušo durys (55 cm) su aliuminio vyriais atsidaro į išorę. Dušo padėklas pagamintas iš „Xonyx“ akmens masės, kas suteikia pagrindui tvirtumo, ši medžiaga yra atspari dilimui ir lengvai valosi.

Kodas	Aprašymas	T1	T2
KN92L/DN/FTX/PrA	Dušo kampas su Kanto padėklu, anoduoti profiliai kairė	1775.-	1950.-
KN92L/DN/FTX/PrM	Dušo kampas su Kanto padėklu, juodi profiliai kairė	1875.-	2060.-
KN92R/DN/FTX/PrA	Dušo kampas su Kanto padėklu, anoduoti profiliai dešinė	1775.-	1950.-
KN92R/DN/FTX/PrM	Dušo kampas su Kanto padėklu, juodi profiliai dešinė	1875.-	2060.-

DUŠO KAMPAS kairės pusės



DUŠO KABINA su žemu padėklu

MAKRO DUŠO KABINA

Makro dušo kabina su žemu padėklu: 200 cm aukščio dušo kabiną sudarantis 8 mm grūdintas skaidrus stiklas, įvairios paskirties aliuminio profi liai, poliruoto nerūdijančio plieno dvipusės rankenos, magnetinės durelių tarpinės, pilnai su-komplektuotas Xonyx solid surface dušo padėklas ir tvirtinimo detalės.

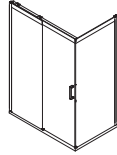

KAIRINĖS KRYPTIES

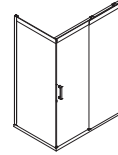

DEŠININĖS KRYPTIES



NIŠA KAIRINĖ



NIŠA DEŠININĖ

Kodas	Aprašymas	Kaina
DUŠO KABINA (be padėklo)		
M2P/ES, M2V/ES	Makro 120 KAMPAŲ (DEŠINĖ/KAIRĖ) 90*120*200 cm	1395.-
M4P/ES, M4V/ES	Makro 140 KAMPAŲ (DEŠINĖ/KAIRĖ) 90*140*200 cm	1440.-
M6P/ES, M6V/ES	Makro 160 KAMPAŲ (DEŠINĖ/KAIRĖ) 90*160*200 cm	1475.-
M8P/ES, M8V/ES	Makro 180 KAMPAŲ (DEŠINĖ/KAIRĖ) 90*180*200 cm	1535.-
DUŠO SIENELĖ NIŠAI (be padėklo)		
NXP/ES	Makro dušo sienelė, (DEŠINĖ) X(120-180)x200 cm	1280.-
NXV/ES	Makro dušo sienelė, (KAIRĖ) X(120-180)x200 cm	1280.-

X - nišos plotis (matuoti viršuje ir apačioje)



VIBE

DUŠO KABINA: PRIEKINĖ SIENELĖ (stiklas) + PADĖKLAS
100 x 89 x 205 cm

„Vibe“ yra pagaminta iš šiek tiek išlenkto ir grūdinto stiklo. Stiklų pasirinkimas: skaidrus (T1) arba tonuotas (T2). Padėklas yra pagamintas iš akmens masės Xonyx™, kuri dušo padėklui suteikia masyvumo ir tvirtumo. Padėklas Xonyx™ yra lengvai prižiūrimas, atsparus nusidėvėjimui, prireikus jį galima renovuoti.

DĖMESIO! Montuojant Vibe su žemu padėklu, vieta turi būti paruošta pagal montavimo instrukcijas.

Kodas/Aprašymas	T1	T2
Dušo kampas su Xonyx padėklu 100x89x205 cm VBV/DN (kairės pusės), VBP/DN dešinės pusės	1680.-	1885.-

RANKŲ DARBO GAMINYS!

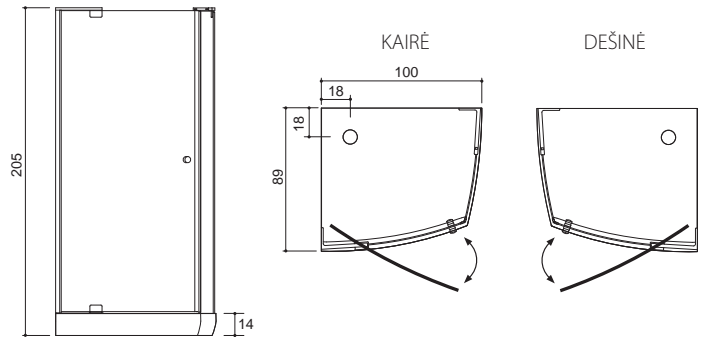

DUŠO PADĖKLAI IŠ XONYX AKMENS MASĖS

Xonyx -tai polimerizuotas dirbtinis akmuo yra struktūriškai labai stipri medžiaga, o medžiagos paviršius yra subtiliai šilkinis ir šiltas. Xonyx produktų švelnioji apdaila suteikia paviršiui šiek tiek blizgesio turintį matinį įspūdį su labai geromis paviršiaus valymo savybėmis. Padėklas ir šoninė uždanga - yra vienas gaminy. Komplekte yra chromuotas išbėgimas su sifonu, bei reguliuojamo aukščio kojėlėmis

Kodas	Aprašymas	Kaina
KN9/AD	Kvadratinis padėklas KANTO 89,5x89,5 cm	785.-
RN9/AD	Pusapvalis padėklas RONDO 89,5x89,5 cm	755.-

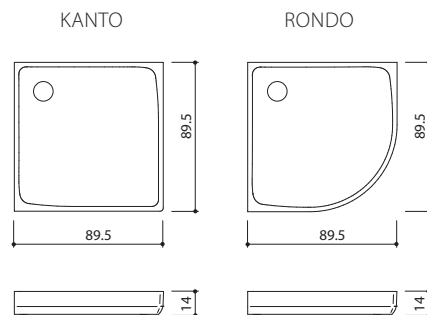

KAIP IŠMATUOTI VIETĄ DUŠO KAMPUI ARBA SIENELEI

Jei standartinio dydžio „Balteco“ dušo kampai, nišos ar dušo sienelės vis dar netinka, galima užsisakyti šį gaminį specialiu dydžiu. Užsakant specialaus dydžio gaminį, reikia teisingų matmenų ir patikrinto matavimo tikslumo. Norint atsižvelgti į konstrukcijos tikslumo kitimą, kiekvienam atvejui reikia matuoti skirtingu aukščiu, kaip parodyta toliau pateiktuose paveiksluose:

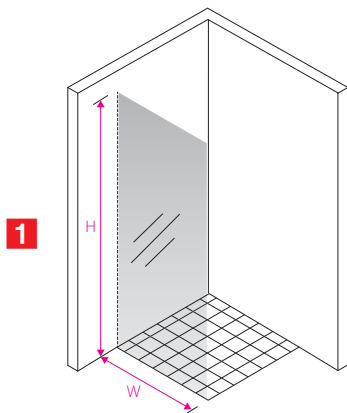

DUŠO SIENELĖ

W - bendras dušo sienelės plotis (gaminio profilis + stiklas) nuo esamo sienos paviršiaus (mm).

H - bendras dušo sienelės aukštis (gaminio profilis + stiklas) nuo esamo grindų paviršiaus (mm)

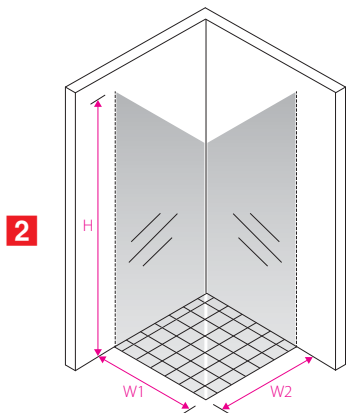

DUŠO KAMPAS - sudarytas iš dviejų dušo durų arba sudarytas iš dušo durų ir dušo sienelės

W1, W2 - esamo sienelės paviršiaus plotis (profilis + stiklas + sandariklis), matuojamas nuo išorinio vertikalaus profilio paviršiaus (mm)

H - bendras dušo kabinos aukštis (gaminio profilis + stiklas) virš esamo grindų paviršiaus (mm). pōranda pinnast (mm).

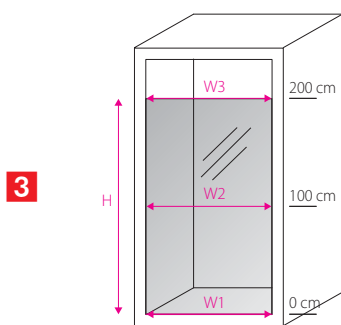

NIŠOS DURYS iš vieno stiklo

W1, W2, W3 - būtina išmatuoti esamą nišą trimis skirtingais aukščiais – prie grindų ir nuo grindų 100 cm ir 200 cm aukščiais. Kadangi tikslumas yra svarbus, rekomenduojame matuoti lazeriniu matuokliu (mm).

H - bendras dušo durų aukštis (gaminio aukščio profilis + stiklas) nuo esamogrindų paviršiaus (mm).

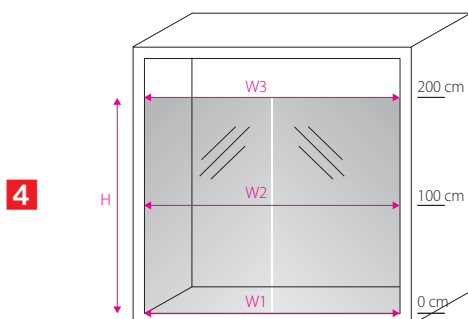

NIŠOS SHOWER SOLUTION DUO yra kelių variantų sprendimas, kurį sudaro arba dvi durys, arba durys ir vienas arba du fiksuoti stiklai.

W1, W2, W3 - būtina išmatuoti esamą nišą trimis skirtingais aukščiais - prie grindų ir nuo grindų 100 cm ir 200 cm aukščiais. Kadangi tikslumas yra svarbus, rekomenduojame matuoti lazeriniu matuokliu (mm).

H - bendras dušo durų aukštis (gaminio aukščio profilis + stiklas) nuo esamogrindų paviršiaus (mm).

DUŠO DURYS + DUŠO SIENELĖ
FRAME FORM / FRAME FOLD

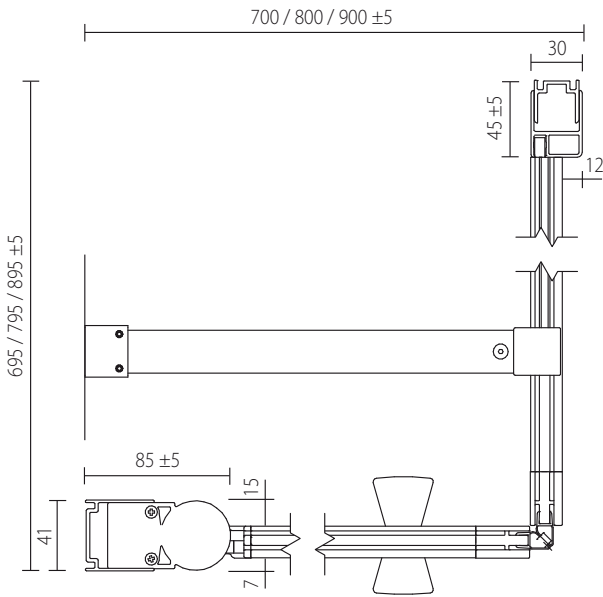

DUŠO DURYS + DUŠO DURYS
FRAME FORM / FRAME FOLD

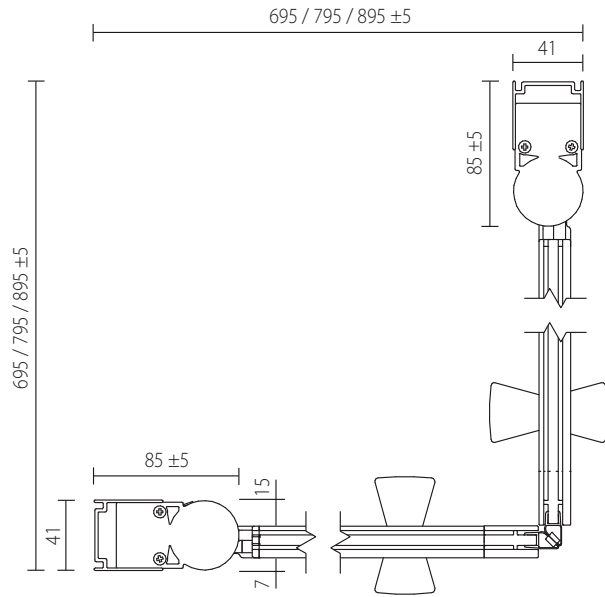

DUŠO DURYS + DUŠO SIENELĖ
FORM / FORM PLUS / FOLD / FOLD PLUS

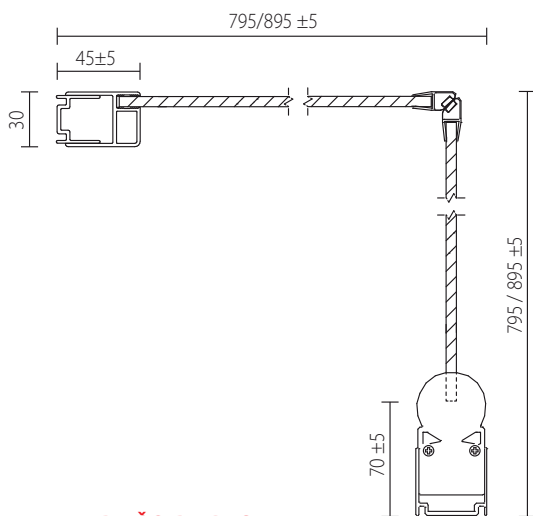

DUŠO DURYS + DUŠO DURYS
MODE / FOLD / FOLD PLUS

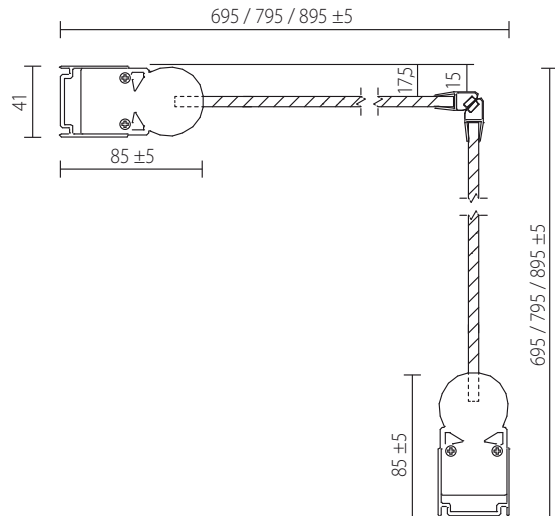

DUŠO DURYS
AXIS

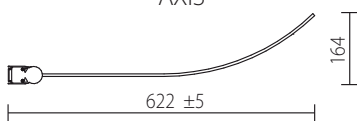

SOLO NIŠA DUŠO DURYS
FORM

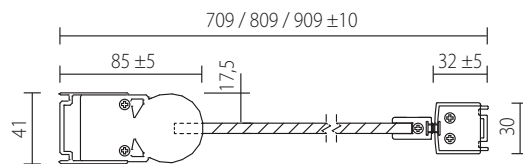

DUŠO KAMPELIS
ARC

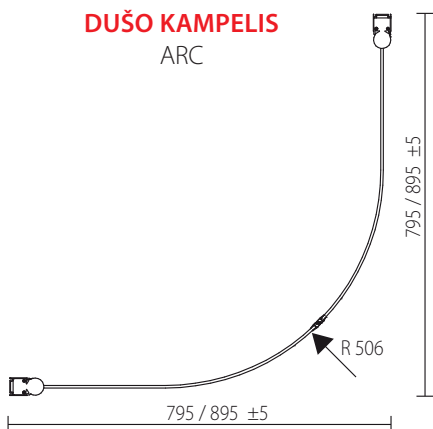

DUO NIŠA DUŠO DURYS
FORM

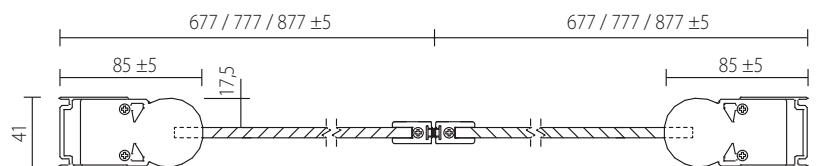

PROJECT SERIJOS APDAILA



STIKLO TIPAS:

1. Tonuotas pilkas (FT2)
6 mm grūdintas stiklas

2. Skaidrus (FT1)
6 mm grūdintas stiklas



RANKENĖLĖS

1 anoduotas aliuminis
2 juodas(fotol) arba baltas aliuminis



PROFILIAI

1 anoduotas aliuminis
2 juodas(fotol) arba baltas aliuminis



PAKREIPTA-/KRYŽMINĖ ATRAMA

1 anoduotas aliuminis
2 juodas aliuminis



PAKREIPTA /STATINĖ ATRAMA
Juoda arba anoduota apdaila
(nuotraukoje juoda)

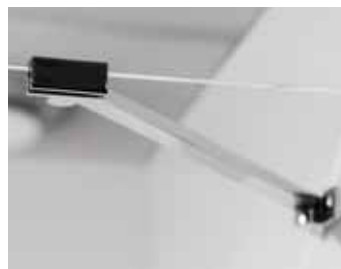

PAKREIPTA ATRAMA
Chromuota apdaila



KALD-/RISTTUGI
Juoda arba anoduota apdaila
(Frameline)



STATINĖ ATRAMA
Juoda arba anoduota apdaila
(nuotraukoje anoduota)



GRINDŲ/LUBŲ LAIKIKLIS
Juoda arba šlifuota nerūdijančio
plieno apdaila



FRAMELINE LUBŲ LAIKIKLIS
Juoda arba anoduota apdaila

VONIOS KAMBARIO BALDAI



- › Patvarūs MDF korpuso baldai
- › Tyliai užsidarantys patvarūs stalčiai ir durelės
- › Aukščiausios kokybės BLUM (Austrija) furnitūra
- › Iš anksto surinktos spintelės, kad būtų užtikrintas paprastas sumontavimas
- › Dešimt skirtingų madingų skandinaviškų spalvų pasirinkimas
- › Xonyx solid surface praustuvų satininė apdaila
- › GelCast praustuvų blizgi apdaila

Dizaino baldų kolekcijoje – platus vonios baldų sprendimų asortimentas. Derindami skirtingus dydžius, funkcionalumą, platų apdailos ir priedų asortimentą, galite sukurti tikrai unikalų vonios kambarį.

Balteco vonios kambario baldai yra funkcionalūs, ilgaamžiai, minimalistinio skandinaviško dizaino ir aukštos kokybės. Baldų gamyboje Balteco naudoja tik geriausios europinės kilmės medžiagas, naujoviškus techninius sprendimus ir pripažintą Blum furnitūrą. Svarbus unikalus Balteco baldų aspektas yra tas, kad, skirtingai nei dauguma gamintojų, baldų korpusai gaminami iš aukštos kokybės medžiagos MDF (medium density fi breboard), kuri užtikrina didelį baldų korpuso patvarumą ir aukštą baldų apdailos paviršių kokybę.

Visos baldų detalės iš MDF (korpuso detalės, durelės, stalčiai ir kt.) gaminamos novatoriškiausioje Baltijos šalių gamybos linijoje, vadovaujant aukštos kvalifikacijos ir patyrusiems meistrams. Xonyx solid surface satininės apdailos praustuvai ir GelCast blizgios apdailos praustuvai gaminami taip pat Balteco gamyklose taip užtikrinama aukšta produktų kokybė.

GRADA

Grada – tai naujausia ir reprezentatyviausia Balteco vonios kambario baldų serija, modernų minimalistinį dizainą apjungianti su plačiu madingų skandinavinių spalvų pasirinkimu. Grada siūlo įvairių dydžių talpius aukštos kokybės praktiškus vonios baldus. Baldai be išsikišančių rankenų yra nepretenzingi savo forma ir labai funkcionalūs.

- › Iš anksto surinktos spintelės iš 19 mm MDF užtikrina tvirtą konstrukciją
- › Lengvas montavimas
- › Pusiau matinė dažyta baldų apdaila
- › Platus madingų skandinavinių spalvų pasirinkimas
- › Ergonomiškos ir patikimos Blum Legrabox stalčių sistemos
- › Xonyx solid surface praustuvo su satininės apdailos stalviršiu
- › Priderintų veidrodžių su spintelėmis ir veidrodžių su apšvietimu pasirinkimas, žr. psl. 126-130

XONYX™
SolidSurface

LEGRABOX *blum*

PLOTIS (cm)

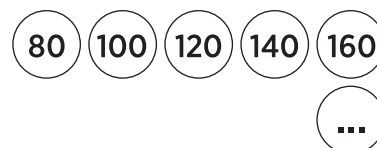

2 PRAUSTUVAI

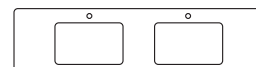

APDAILA

STANDARTINĖS



WHITE CHALK
(CH) S 0300-N



LIGHT GREY
(LG) S 3000-N

SPECIALIOSIOS SPALVOS



MELLOW
(MW) S 2040-Y



GRAPHITE
(GP) S 7500-N



BLACK
(LI/BK) S 9000-N

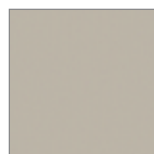

GRIGE
(GG) 2903-Y30R



SIENNA
(SI) S 5020-Y60R



RED CORAL
(RC) S 3050-Y90R



SAGE
(SE) S 5010-G30Y



PETROL
(PL) 5412-B36G



EMERALD GREEN
(EG) S 7020-B-30 G



DEEP OCEAN BLUE
(DO) S 8010-R-90 B

AŽUOLO LUKŠTAS



PUSIAU MATINIS LAKAS
ML

NCS
Natural Color System®

Kodas*	Aprašymas	Kaina Standartinės	Kaina Specialiosios	Kaina Ažuolas VT703
Praustuvo spintelė				
VT704/0410	Praustuvo spintelė 40, apdaila: pusiau matiniai dažai	705.-	810.-	845.-
VT704/0610	Praustuvo spintelė 60, apdaila: pusiau matiniai dažai	775.-	890.-	930.-
VT704/0810	Praustuvo spintelė 80, apdaila: pusiau matiniai dažai	845.-	970.-	1015.-
VT704/1010	Praustuvo spintelė 100, apdaila: pusiau matiniai dažai	925.-	1065.-	1115.-
VT704/1210	Praustuvo spintelė 120, apdaila: pusiau matiniai dažai	1020.-	1170.-	1225.-
VT704/1410	Praustuvo spintelė 140, apdaila: pusiau matiniai dažai	1115.-	1285.-	1335.-
VT704/0400	Praustuvo spintelės lentyna 40, apdaila: pusiau matiniai dažai	315.-	365.-	380.-
VT704/0420	Skalbinių krepšelio modulis 40, pusiau matiniai dažai	760.-	880.-	915.-
		Standartinis dubuo 48*32cm		Didelis dubuo 64*32cm
Xonyx integruoti praustuvi				
SS704/0610G-C	Grada Xonyx integruotas praustuvas su stalviršiu 60, įrengtas per vidurį	415.-		
SS704/0810G-C	Grada Xonyx integruotas praustuvas su stalviršiu 80, įrengtas per vidurį	445.-		
SS704/0810G-C/W	Grada Xonyx integruotas praustuvas su stalviršiu 80, įrengtas per vidurį (W)			490.-
SS704/1010G-C	Grada Xonyx integruotas praustuvas su stalviršiu 100, įrengtas per vidurį	475.-		
SS704/1010G-C/W	Grada Xonyx integruotas praustuvas su stalviršiu 100, įrengtas per vidurį (W)			520.-
SS704/1210G-C	Grada Xonyx integruotas praustuvas su stalviršiu 120, įrengtas per vidurį	500.-		
SS704/1210G-C/W	Grada Xonyx integruotas praustuvas su stalviršiu 120, įrengtas per vidurį (W)			550.-
SS704/1210G-D	Grada Xonyx integruotas praustuvas su stalviršiu, dvigubas 120, įrengiamas per vidurį	600.-		
SS704/1210G-R	Grada Xonyx integruotas praustuvas su stalviršiu 120, įrengiamas dešinėje	530.-		
SS704/1210G-L	Grada Xonyx integruotas praustuvas su stalviršiu 120, įrengiamas kairėje	530.-		
SS704/1410G-C	Grada Xonyx integruotas praustuvas su stalviršiu 140, įrengiamas per vidurį	530.-		
SS704/1410G-C/W	Grada Xonyx integruotas praustuvas su stalviršiu 140, įrengiamas per vidurį (W)			575.-
SS704/1410G-D	Grada Xonyx integruotas praustuvas su stalviršiu, dvigubas 140, įrengiamas per vidurį	620.-		
SS704/1410G-R	Grada Xonyx integruotas praustuvas su stalviršiu 140, įrengiamas dešinėje	555.-		
SS704/1410G-L	Grada Xonyx integruotas praustuvas su stalviršiu 140, įrengiamas kairėje	555.-		
SS704/1610G-C	Grada Xonyx integruotas praustuvas su stalviršiu 160, įrengiamas per vidurį	560.-		
SS704/1610G-D	Grada Xonyx integruotas praustuvas su stalviršiu, dvigubas 160, įrengiamas per vidurį	650.-		
SS704/1610G-R	Grada Xonyx integruotas praustuvas su stalviršiu 160, įrengiamas dešinėje	585.-		
SS704/1610G-R/W	Grada Xonyx integruotas praustuvas su stalviršiu 160, įrengiamas dešinėje (W)			620.-
SS704/1610G-R	Grada Xonyx integruotas praustuvas su stalviršiu 160, įrengiamas kairėje	585.-		
SS704/1610G-R/W	Grada Xonyx integruotas praustuvas su stalviršiu 160, įrengiamas kairėje (W)			620.-
Xonyx solid surface stalviršiai 14 mm				
SS704/0610	Grada Xonyx stalviršis 60	205.-		
SS704/0810	Grada Xonyx stalviršis 80	260.-		
SS704/1010	Grada Xonyx stalviršis 100	310.-		
SS704/1210	Grada Xonyx stalviršis 120	365.-		
SS704/1410	Grada Xonyx stalviršis 140	430.-		
SS704/1610	Grada Xonyx stalviršis 160	485.-		
SS704/1810	Grada Xonyx stalviršis 180	545.-		
SS704/2010	Grada Xonyx stalviršis 200	605.-		
SS704/2210	Grada Xonyx stalviršis 220	650.-		
SS704/2410	Grada Xonyx stalviršis 240	710.-		
	Rekomenduojame prie stalviršio pasirinkti NEO serijos praustuvg.			
Galima pastatomo praustuvo pozicija				
Pakabinamos šoninės spintos, lentynos				
VT704/1675	Dvidurė buitinė spinta	845.-	975.-	1015.-
VT704/2343	Grada aukšta šoninė spinta 40, apdaila: pusiau matiniai dažai	690.-	795.-	830.-
VT704/2123	Aukšta lentyna 20, apdaila: pusiau matiniai dažai	270.-	310.-	325.-
VT704/2123LED	Aukšta lentyna 20 su LED su apšvietimu, apdaila: pusiau matiniai dažai	410.-	475.-	495.-
Veidrodinės spintelės				
VT704/2842	Grada veidrodinė spintelė 40, dvipusės	455.-	525.-	545.-
VT704/2882	Grada veidrodinė spintelė 80, dvipusės	680.-	785.-	815.-
VT704/2812	Grada veidrodinė spintelė 100, dvipusės	770.-	885.-	920.-
LED apšvietimas				
VT704/2882EL	Grada veidrodinė spintelė 80 su LED apšvietimu *	1015.-	1165.-	1220.-
VT704/2812EL	Grada veidrodinė spintelė 100 su LED apšvietimu *	1150.-	1325.-	1380.-
VT704/288242EL	Grada veidrodinė spintelė 120(80+40cm) su LED apšvietimu *	1590.-	1830.-	1915.-
VT704/281242EL	Grada veidrodinė spintelė 140(100+40cm) su LED apšvietimu *	1750.-	2015.-	2100.-

BALTECO

VONIOS BALDAI





GRADA

VONIOS BALDAI

LED APŠVIETIMAS

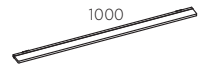
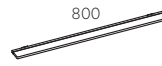

VEIDRODINĖ SPINTELĖ

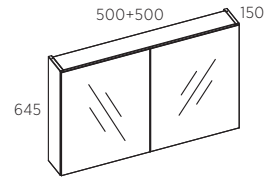
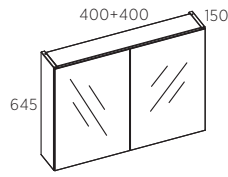
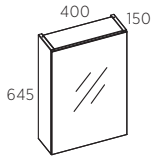

XONYX PLOKŠTĖ

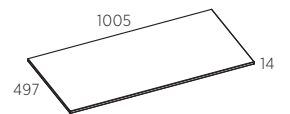
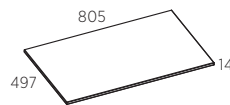
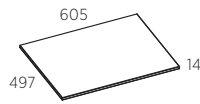

INTEGRUOTAS PRAUSTUVAS
64•32cm

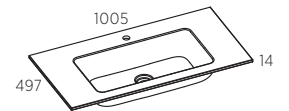
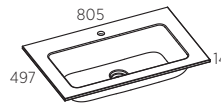

INTEGRUOTAS PRAUSTUVAS
48•32cm

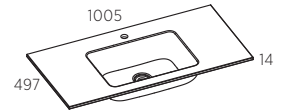
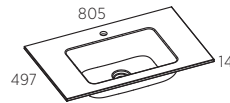
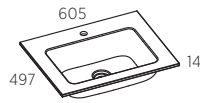

PRAUSTUVO SPINTELĖ

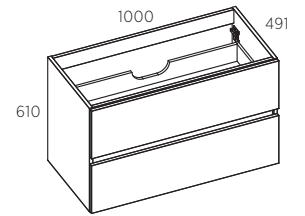
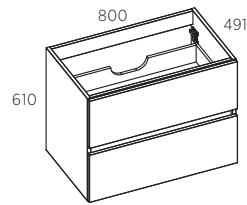
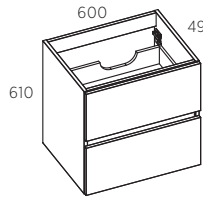
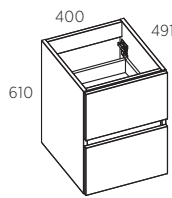

LENTYNA PO PRAUSTUVU

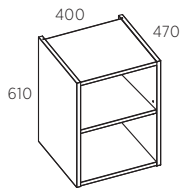

SKALBINIŲ KREPŠELIO
MODULIS

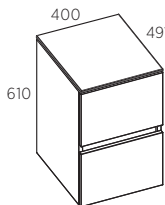

AUKŠTA SPINTA

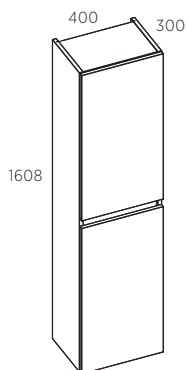

AUKŠTA LENTYNA

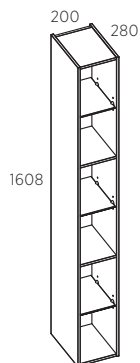

DVIDURĖ BUITINĖ SPINTA

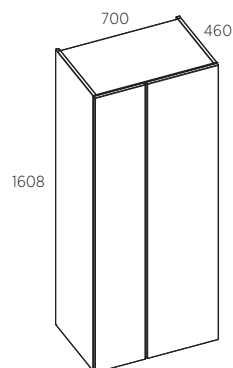

GRADA

LED APŠVIETIMAS

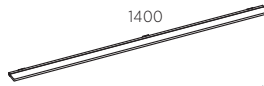
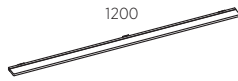

VEIDRODINĖ SPINTELĖ

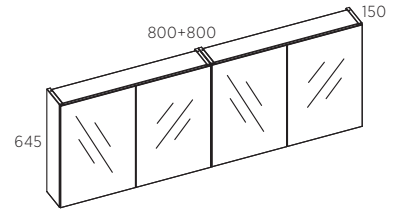
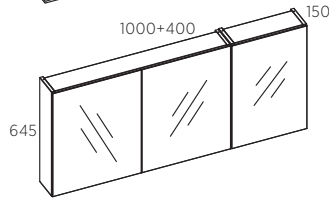
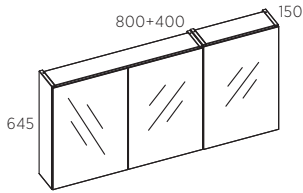

XONYX PLOKŠTĖ

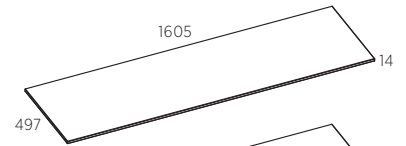
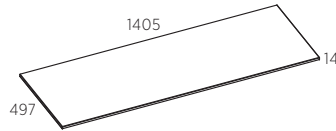
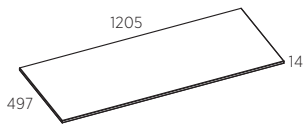

INTEGRUOTAS PRAUSTUVAS
64•32cm

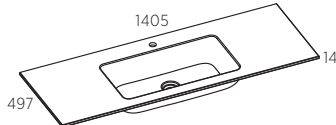
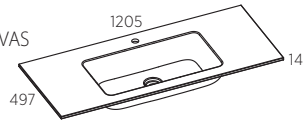

KAIRĖ

DEŠINĖ

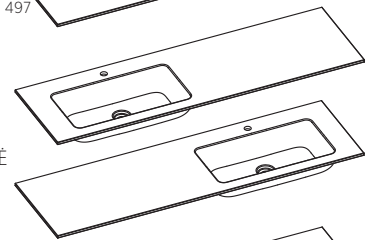

INTEGRUOTAS PRAUSTUVAS
48•32cm

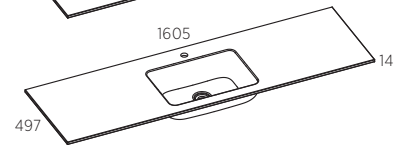
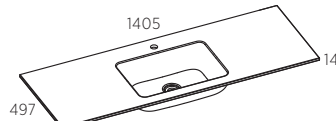
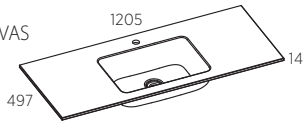

DVIGUBAS
INTEGRUOTAS
PRAUSTUVAS
48•32cm

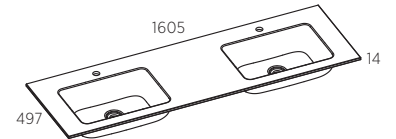
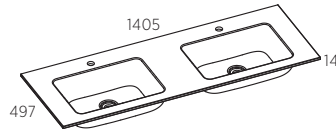
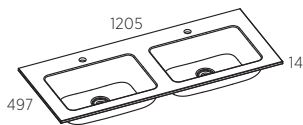

INTEGRUOTAS
PRAUSTUVAS
KAIRĖJE
48•32cm

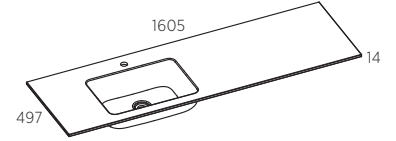
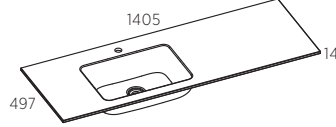
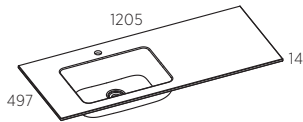

INTEGRUOTAS
PRAUSTUVAS
DEŠINĖJE
48•32cm

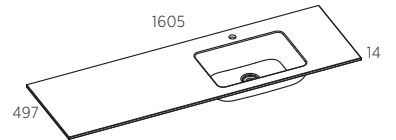
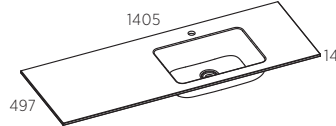
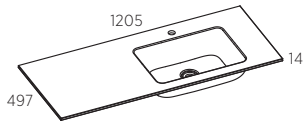

PRAUSTUVO
SPINTELĖ

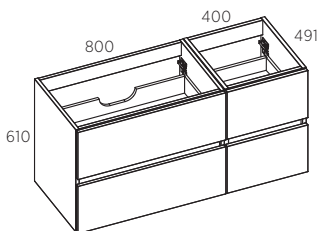
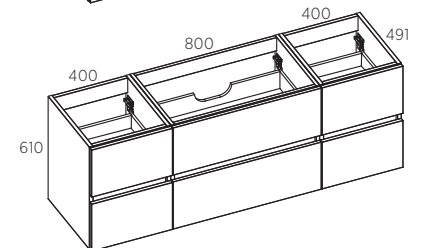
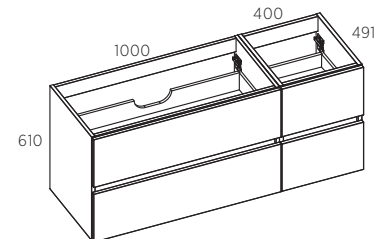
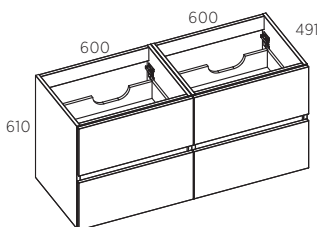
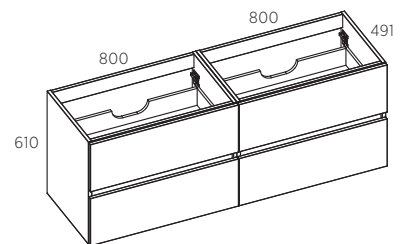
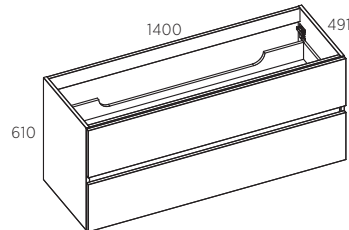
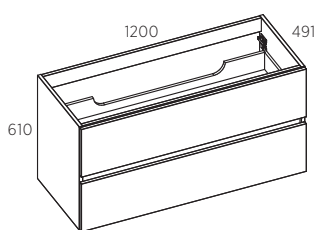

Naujiena

CARRÉ

Prabangių vonios baldų serijoje CARRÉ siūlome natūralaus ąžuolo bei dažytus spintelių korpusus ir fasadus. Pastatomų praustuvų išorinė dalis gali būti nudažyta pagal RAL paletę. Į baldų fasadus integruotos ergonominės, susiliejančios su baldais tos pačios apdailos rankenėlės. CARRÉ baldų serijai komplektuojami stalviršiai iš Xonyx masės su 64 ir 48cm pločio integruotais praustuvais

- › Spintelės yra surinktos – tai užtikrina tvirtą jų konstrukciją ir lengvą montavimą.
- › MDF korpusas ir fasado detalės (apdaila: pusiau matinis lakuotas ąžuolo lukštas arba dažytas paviršius)
- › Platus madingų skandinaviškų spalvų pasirinkimas
- › Ergonomiškos ir patikimos „BLUM Tandembox“ stalčių sistemos
- › Šoninėse spintelėse įtaisyti tyliai dureles uždarantys BLUM vyriai
- › Stalviršinis Xonyx solid surface praustuvas su pusiau blizgia apdaila
- › „Balteco“ kataloge rasite platų veidrodžių su LED apšvietimu pasirinkimą

XONYX™
SolidSurface

‹ GelCast ›

TANDEMBOX *blum*

PLOTIS (cm)

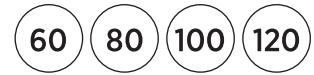

STANDARTINĖS



WHITE CHALK
(CH) S 0300-N



LIGHT GREY
(LG) S 3000-N

SPECIALIOSIOS SPALVOS



MELLOW
(MW) S 2040-Y



GRAPHITE
(GP) S 7500-N



BLACK
(LI/BK) S 9000-N



GRIGE
(GG) 2903-Y30R



SIENNA
(SI) S 5020-Y60R



RED CORAL
(RC) S 3050-Y90R



SAGE
(SE) S 5010-G30Y



PETROL
(PL) 5412-B36G



EMERALD GREEN
(EG) S 7020-B 30 G



DEEP OCEAN BLUE
(DO) S 8010-R 90 B

ĄŽUOLO LUKŠTAS



PUSIAU MATINIS LAKAS
ML



Kodas	Aprašymas	Standartinė spalvos	Speciali spalva	Ažuolo luštas
Carre 60				
VT8050606	Praustuvo spintelė 60, apdaila nat. ažuolo faneruotė, rankenėlė iš nat. ažuolo	–	–	980.-
VT8060606	Praustuvo spintelė 60, apdaila pusiau matiniai dažai	815.-	935.-	–
SS704/0610G-C	XONYX stalviršis 60 cm su integruotu praustuvu (dubuo 48x32cm)	410.-	–	–
SS704/0610	XONYX stalviršis 60 cm (skylė maišytuvui + past. praustuvui)	205.-	–	–
Carre 80				
VT8050806	Praustuvo spintelė 80, apdaila nat. ažuolo faneruotė, rankenėlė iš nat. ažuolo	–	–	1060.-
VT8060806	Praustuvo spintelė 80, apdaila pusiau matiniai dažai	885.-	1020.-	–
SS704/0810G-C	XONYX stalviršis 80 cm su integruotu praustuvu (dubuo 48x32cm)	445.-	–	–
SS704/0810G-C/W	XONYX stalviršis 80 cm su integruotu praustuvu (dubuo 64x32cm)	490.-	–	–
SS704/0810	XONYX stalviršis 80 cm (skylė maišytuvui + past. praustuvui)	260.-	–	–
Carre 100				
VT8051006	Praustuvo spintelė 100, apdaila nat. ažuolo faneruotė, rankenėlė iš nat. ažuolo	–	–	1160.-
VT8061006	Praustuvo spintelė 100, apdaila pusiau matiniai dažai	965.-	1115.-	–
SS704/1010G-C	XONYX stalviršis 100 cm su integruotu praustuvu (dubuo 48x32cm)	475.-	–	–
SS704/1010G-C/W	XONYX stalviršis 100 cm su integruotu praustuvu (dubuo 64x32cm)	530.-	–	–
SS704/1010	XONYX stalviršis 100 cm (skylė maišytuvui + past. praustuvui)	315.-	–	–
Carre 120				
VT8051206	Praustuvo spintelė 120, apdaila nat. ažuolo faneruotė, rankenėlė iš nat. ažuolo	–	–	1275.-
VT8061206	Praustuvo spintelė 120, apdaila pusiau matiniai dažai	1065.-	1225.-	–
SS704/1210G-C	XONYX stalviršis 120 cm su integruotu praustuvu (dubuo 48x32cm)	500.-	–	–
SS704/1210G-C/W	XONYX stalviršis 120 cm su integruotu praustuvu (dubuo 64x32cm)	555.-	–	–
SS704/1210	XONYX stalviršis 120 cm (skylė maišytuvui + past. praustuvui)	365.-	–	–
	Stalviršiui rekomenduojame pasirinkti NEO serijos pastatomus praustus (žr. 30 psl.)			
Aukšta šoninė spinta				
VT8051633	Aukšta šoninė spinta 35*32*160 cm, apdaila nat. ažuolo faneruotė, rankenėlė iš nat. ažuolo	–	–	875.-
VT8061633	Aukšta šoninė spinta 35*32*160 cm, apdaila pusiau matiniai dažai	725.-	840.-	–

CARRE

VONIOS BALDAI

XONYX™
SolidSurface

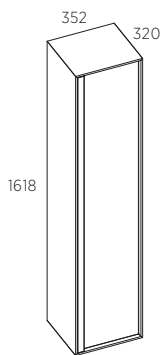
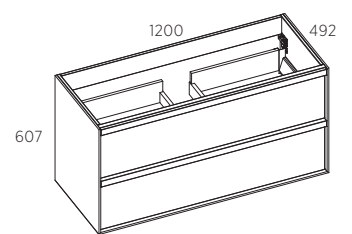
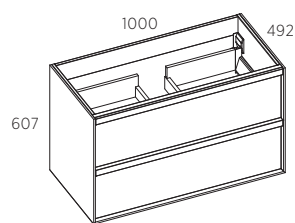
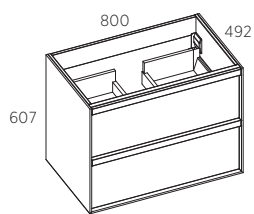
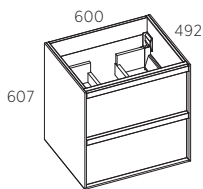
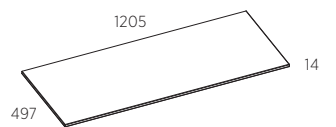
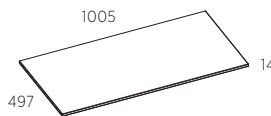
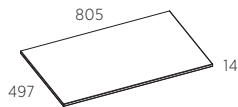
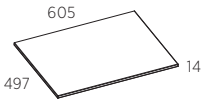
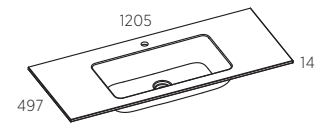
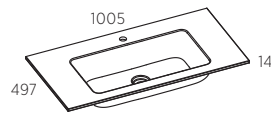
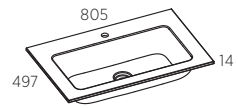
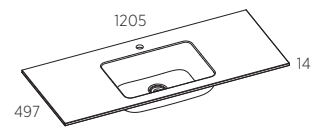
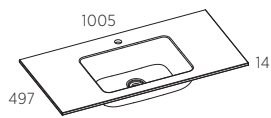
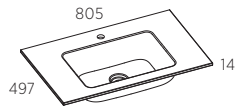
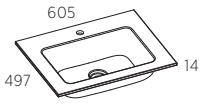



Naujiena

VIDA

Baldų serijoje VIDA siūlome natūralaus ąžuolo bei dažytus spintelių korpusus ir fasadus. Spintelės galima užsakyti su PTO – „push-to-open“ (atidaroma paspaudus) arba NSS – „normal silent slider“ tylaus uždarymo sistema. PTO sistema: stalčius arba spintelės durelės atsidaro juos paspaudus. NSS sistema: stalčiai ir durelės su rankenėlėmis. VIDA baldų serijai komplektuojami stalviršiai iš Xonyx masės su 64 ir 48 cm pločio integruotais praustuvais

- › Spintelės yra surinktos – tai užtikrina tvirtą jų konstrukciją ir lengvą montavimą.
- › MDF korpusas ir fasado detalės (apdaila: pusiau matinis lakuotas ąžuolo lukštas arba dažytas paviršius)
- › Platus madingų skandinaviškų spalvų pasirinkimas
- › Ergonomiškos ir patikimos „BLUM Tandembox“ stalčių PTO ir NSS sistemos
- › Šoninėse spintelėse įtaisyti tyliai dureles uždariantys BLUM vyriai
- › Stalviršinis Xonyx solid surface praustuvas su pusiau blizgia apdaila
- › „Balteco“ kataloge rasite platų veidrodžių su LED apšvietimu pasirinkimą

XONYX™
SolidSurface

‹ GelCast ›

TANDEMBOX *blum*

PLOTIS (cm)



STANDARTINĖS



WHITE CHALK
(CH) S 0300-N



LIGHT GREY
(LG) S 3000-N

SPECIALIOSIOS SPALVOS



MELLOW
(MW) S 2040-Y



GRAPHITE
(GP) S 7500-N



BLACK
(LI/BK) S 9000-N



GRIGE
(GG) 2903-Y30R



SIENNA
(SI) S 5020-Y60R



RED CORAL
(RC) S 3050-Y90R



SAGE
(SE) S 5010-G30Y



PETROL
(PL) 5412-B36G



EMERALD GREEN
(EG) S 7020-B 30 G



DEEP OCEAN BLUE
(DO) S 8010-R 90 B

AŽUOLO LUKŠTAS



PUSIAU MATINIS LAKAS
ML

NCS
Natural Color System®

Kodas	Aprašymas	Standartinė spalva	Speciali spalva	Ažuolo faneruotė
Vida 60				
VT8070647PTO	Praustuvo spintelė 60, apdaila nat.ąžuolo faneruotė, darinėjasi spustelint	–	–	775.-
VT8080647PTO	Praustuvo spintelė 60, apdaila pusiau matiniai dažai, darinėjasi spustelint	645.-	745.-	–
VT8070647NSS	Praustuvo spintelė 60, apdaila nat.ąžuolo faneruotė, tyliai darinėjasi truktelint	–	–	695.-
VT8080647NSS	Praustuvo spintelė 60, apdaila pusiau matiniai dažai, tyliai darinėjasi truktelint	580.-	670.-	–
SS800/0610FORMAR	XONYX stalviršis 60 cm su integruotu praustuvu (dubuo 48x32cm)	410.-	–	–
VM04/141/0610/01	NOVA GelCast integruotas praustuvas 60 cm	200.-	–	–
Vida 80				
VT8070847PTO	Praustuvo spintelė 80, apdaila nat.ąžuolo faneruotė, darinėjasi spustelint	–	–	815.-
VT8080847PTO	Praustuvo spintelė 80, apdaila pusiau matiniai dažai, darinėjasi spustelint	680.-	785.-	–
VT8070847NSS	Praustuvo spintelė 80, apdaila nat.ąžuolo faneruotė, tyliai darinėjasi truktelint	–	–	730.-
VT8080847NSS	Praustuvo spintelė 80, apdaila pusiau matiniai dažai, tyliai darinėjasi truktelint	610.-	705.-	–
SS800/0810FORMAR	XONYX stalviršis 80 cm su integruotu praustuvu (dubuo 48x32cm)	445.-	–	–
VM04/141/0810/01	NOVA GelCast integruotas praustuvas 80 cm	235.-	–	–
Vida 100				
VT8071047PTO	Praustuvo spintelė 100, apdaila nat.ąžuolo faneruotė, darinėjasi spustelint	–	–	860.-
VT8081047PTO	Praustuvo spintelė 100, apdaila pusiau matiniai dažai, darinėjasi spustelint	715.-	820.-	–
VT8071047NSS	Praustuvo spintelė 100, apdaila nat.ąžuolo faneruotė, tyliai darinėjasi truktelint	–	–	775.-
VT8081047NSS	Praustuvo spintelė 100, apdaila pusiau matiniai dažai, tyliai darinėjasi truktelint	645.-	745.-	–
SS800/1010FORMAR	XONYX stalviršis 100 cm su integruotu praustuvu (dubuo 48x32cm)	475.-	–	–
VM04/141/1010/01	NOVA GelCast integruotas praustuvas 100 cm	275.-	–	–
Vida 120				
VT8071247PTO	Praustuvo spintelė 120, apdaila nat.ąžuolo faneruotė, darinėjasi spustelint	–	–	885.-
VT8081247PTO	Praustuvo spintelė 120, apdaila pusiau matiniai dažai, darinėjasi spustelint	740.-	850.-	–
VT8071247NSS	Praustuvo spintelė 120, apdaila nat.ąžuolo faneruotė, tyliai darinėjasi truktelint	–	–	810.-
VT8081247NSS	Praustuvo spintelė 120, apdaila pusiau matiniai dažai, tyliai darinėjasi truktelint	675.-	775.-	–
SS800/1210FORMAR	XONYX stalviršis 120 cm su integruotu praustuvu (dubuo 48x32cm)	500.-	–	–
VM04/141/1210/01	NOVA GelCast integruotas praustuvas 120 cm	315.-	–	–
Aukšta šoninė spinta				
VT8074PTO	Aukšta šoninė spinta 35*30*160 cm, apdaila nat.ąžuolo faneruotė, darinėjasi spustelint	–	–	620.-
VT8084PTO	Aukšta šoninė spinta 35*30*160 cm, apdaila pusiau matiniai dažai, darinėjasi spustelint	515.-	590.-	–
VT8074NSS	Aukšta šoninė spinta 35*30*160 cm, apdaila nat.ąžuolo faneruotė, tyliai darinėjasi truktelint	–	–	570.-
VT8084NSS	Aukšta šoninė spinta 35*30*160 cm, apdaila pusiau matiniai dažai, tyliai darinėjasi truktelint	475.-	545.-	–
Silindrilinė kapinupp				
M09101.010.04.017 KROOM	Spintelės rankenėlė (18 mm*28 mm), skirta NSS praustuvo spintelei ir šoninei spintelei (chromas)	20.-	–	–
M09101.010.04.017 MUST	Spintelės rankenėlė (18 mm*28 mm), skirta NSS praustuvo spintelei ir šoninei spintelei (juoda)	20.-	–	–
M09101.010.04.017 AL	Spintelės rankenėlė (18 mm*28 mm), skirta NSS praustuvo spintelei ir šoninei spintelei (aliuminis)	20.-	–	–

VIDA

VONIOS BALDAI

XONYX™
SolidSurface

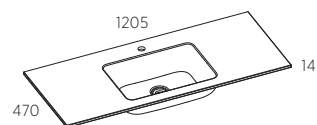
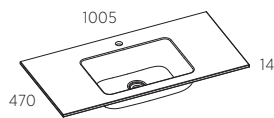
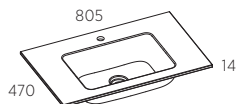

< GelCast >

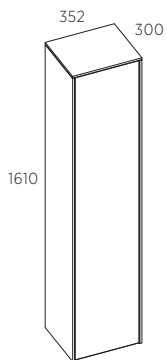
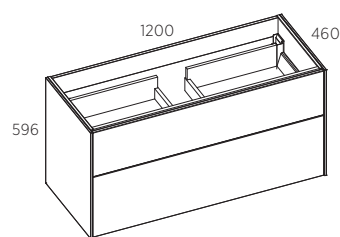
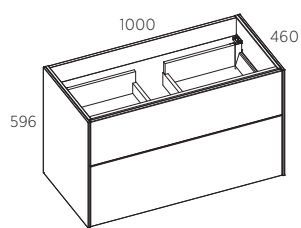
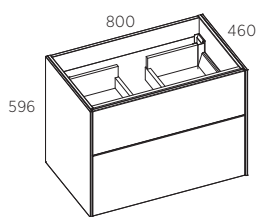
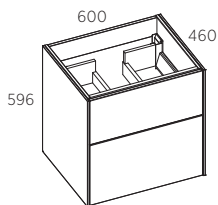
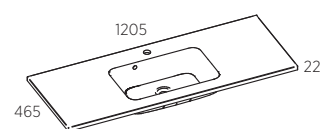
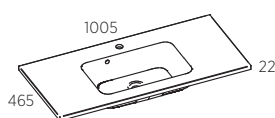
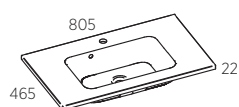
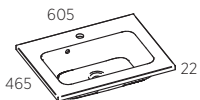



ALTO

Alto minimalistinio stiliaus šiuolaikiški baldai išsiskiria gražiomis proporcijomis ir subtiliais dizaino niuansais kaip kad ploni stalčiai ir durelių kraštai. Alto baldams galima pusiau matinė - lakuota natūralaus ažuolo faneruotės apdaila arba dažyta baldų apdaila. Alto baldams siūlome Xonyx solid surface integruotus praustuvus ir praustuvus ant stalviršio.

- > Iš anksto surinktos spintelės užtikrina patvarią konstrukciją ir paprastą montavimą
- > Pusiau matinė - lakuota natūralaus ažuolo faneruotės apdaila arba dažyta baldų apdaila
- > Platus madingų skandinaviškų spalvų pasirinkimas
- > Ergonomiškos ir patikimos Blum Legrabox stalčių sistemos
- > Xonyx solid surface praustuvai su satininės apdailos stalviršiu
- > Priderintų veidrodžių su apšvietimu pasirinkimas, žr. psl. 122-126

XONYX™
SolidSurface

LEGRABOX *blum*

PLOTIS (cm)



2 PRAUSTUVAI

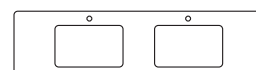

APDAILA

STANDARTINĖS



WHITE CHALK
(CH) S 0300-N



LIGHT GREY
(LG) S 3000-N

SPECIALIOSIOS SPALVOS



MELLOW
(MW) S 2040-Y



GRAPHITE
(GP) S 7500-N



BLACK
(LI/BK) S 9000-N



GRIGE
(GG) 2903-Y30R



SIENNA
(SI) S 5020-Y60R



RED CORAL
(RC) S 3050-Y90R



SAGE
(SE) S 5010-G30Y



PETROL
(PL) 5412-B36G



EMERALD GREEN
(EG) S 7020-B 30 G



DEEP OCEAN BLUE
(DO) S 8010-R 90 B

AŽUOLO LUKŠTAS



PUSIAU MATINIS LAKAS
ML

NCS
Natural Color System®

Kodas	Aprašymas	Kaina	
		Standartinės spalvos	Specialiosios spalvos
ALTO 80			
VT702/0810	ALTO 80, praustuvo spintelė, apdaila lakuota natūralaus ąžuolo faneruotė	1125.-	
VT701/0810	ALTO 80, praustuvo spintelė, apdaila, dažyta pusiau matinė	900.-	1035.-
SS701/0810ALTO	ALTO 80, XONYX stalviršis su integruotu ALTO praustuviu	445.-	
SS704/0810G-C	ALTO 80, XONYX stalviršis su integruotu ALTO R praustuviu	445.-	
SS704/0810G-C/L	ALTO 80, XONYX stalviršis su integruotu praustuviu 64*32cm	490.-	
SS701/0810 + NEO	ALTO 80, XONYX stalviršis ir ant stalviršio statomas praustuvas (NEO serija)	695.-	
ALTO 100			
VT702/1010	ALTO 100, praustuvo spintelė, apdaila lakuota natūralaus ąžuolo faneruotė	1220.-	
VT701/1010	ALTO 100, praustuvo spintelė, apdaila, dažyta pusiau matinė	960.-	1105.-
SS701/1010ALTO	ALTO 100, XONYX stalviršis su integruotu ALTO praustuviu	475.-	
SS704/1010G-C	ALTO 100, XONYX stalviršis su integruotu ALTO R praustuviu	475.-	
SS704/1010G-C/L	ALTO 100, XONYX stalviršis su integruotu praustuviu 64*32cm	530.-	
SS701/1010 + NEO	ALTO 100, XONYX stalviršis ir ant stalviršio statomas praustuvas (NEO serija)	750.-	
ALTO 120			
VT702/1210	ALTO 100, praustuvo spintelė, apdaila lakuota natūralaus ąžuolo faneruotė	1310.-	
VT701/1210	ALTO 120, praustuvo spintelė, apdaila, dažyta pusiau matinė	1020.-	1170.-
SS701/1210ALTO	ALTO 120, XONYX stalviršis su integruotu ALTO praustuviu	500.-	
SS704/1210G-C	ALTO 120, XONYX stalviršis su integruotu ALTO R praustuviu	500.-	
SS704/1210G-C/L	ALTO 120, XONYX stalviršis su integruotu praustuviu 64*32cm	555.-	
SS701/1210 + NEO	ALTO 120, XONYX stalviršis ir ant stalviršio statomas praustuvas (NEO serija)	800.-	
ALTO 140 (70+70)			
VT702/0710 + VT702/0710	ALTO 140, dvi (2)70 cm praustuvo spintelės 70+70 cm, apdaila lakuota natūralaus ąžuolo faneruotė	2190.-	
VT701/0710 + VT701/0710	ALTO 140, dvi (2)70 cm praustuvo spintelės 70+70 cm, apdaila, dažyta pusiau matinė	1745.-	2010.-
SS701/1423 ALTOR	ALTO 140, XONYX stalviršis su integruotais dviem (2) ALTO R praustuvais	620.-	
SS701/1423 + 2xNEO	ALTO 140, XONYX stalviršis ir du (2) ant stalviršio statomi praustuvai (NEO serija)	1305.-	
ALTO 160 (80+80)			
VT702/0810 + VT702/0810	ALTO 160, dvi (2) 80 cm praustuvo spintelės 80+80 cm, apdaila lakuota natūralaus ąžuolo faneruotė	2245.-	
VT701/0810 + VT701/0810	ALTO 160, dvi (2) 80 cm praustuvo spintelės 80+80 cm, apdaila, dažyta pusiau matinė	1805.-	2070.-
SS704/1623G-D	ALTO 160, XONYX stalviršis su integruotais dviem (2) ALTO R praustuvais	650.-	
SS704/1610G-L/W	ALTO 160, XONYX stalviršis su integruotu praustuviu 64*32cm kairėje	620.-	
SS704/1610G-R/W	ALTO 160, XONYX stalviršis su integruotu praustuviu 64*32cm dešinėje	620.-	
SS701/1623 + 2xNEO	ALTO 160, XONYX stalviršis ir du (2) ant stalviršio statomi praustuvai (NEO serija)	1365.-	
Stati šoninė spintelė			
VT702/2313	ALTO VC 100, vertikali šoninė spintelė 30*100*30 cm, apdaila lakuota natūralaus ąžuolo faneruotė	375.-	
VT701/2313	ALTO VC 100, vertikali šoninė spintelė 30*100*30 cm, apdaila, dažyta pusiau matinė	300.-	345.-
VT702/2613	ALTO VC 100 T, vertikali dvipusė šoninė spintelė 30*100*60 cm, apdaila lakuota natūralaus ąžuolo faneruotė	605.-	
VT701/2613	ALTO VC 100 T, vertikali dvipusė šoninė spintelė 30*100*60 cm, apdaila dažyta pusiau matinė	490.-	570.-
VT702/2383	ALTO VC 80, vertikali šoninė spintelė 30*80*30 cm, apdaila lakuota natūralaus ąžuolo faneruotė	355.-	
VT701/2383	ALTO VC 80, vertikali šoninė spintelė 30*80*30 cm, apdaila dažyta pusiau matinė	280.-	325.-
VT702/2683	ALTO VC 80 T, vertikali dvipusė šoninė spintelė 30*80*60 cm, apdaila lakuota natūralaus ąžuolo faneruotė	565.-	
VT701/2683	ALTO VC 80 T, vertikali dvipusė šoninė spintelė 30*80*60 cm, apdaila dažyta pusiau matinė	470.-	540.-

ALTO

VONIOS BALDAI

PRAUSTUVO SPINTELĖ 80

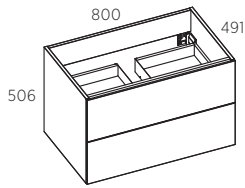

PRAUSTUVO SPINTELĖ 100

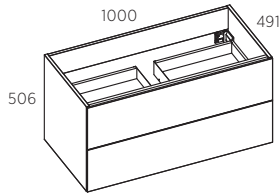

PRAUSTUVO SPINTELĖ 120

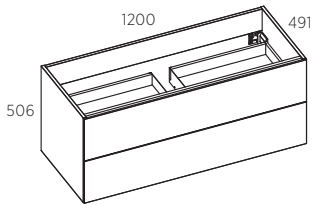

PRAUSTUVO SPINTELĖ 140

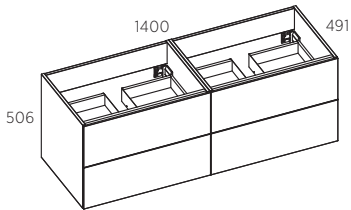

PRAUSTUVO SPINTELĖ 160

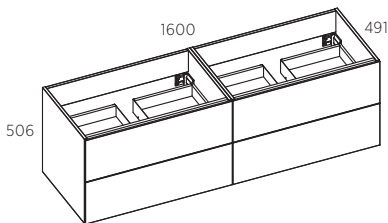

INTEGRUOTAS PRAUSTUVAS

XONYX™
SolidSurface

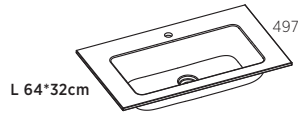
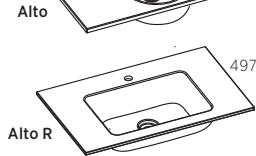
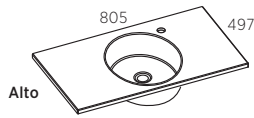

L 64*32cm

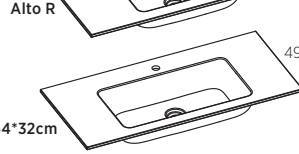
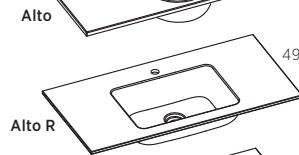
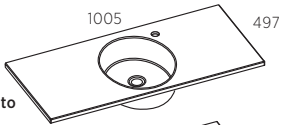

L 64*32cm

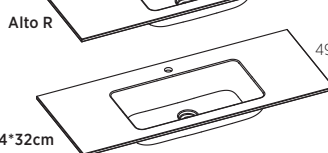
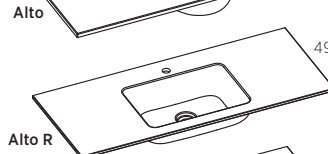
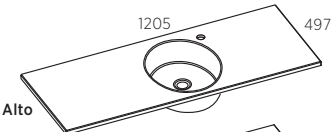

L 64*32cm

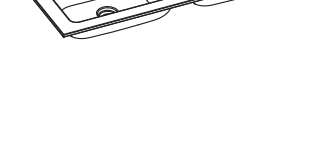
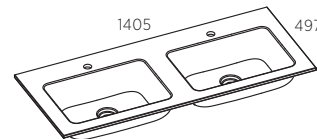

L 64*32cm

L 64*32cm

PRAUSTUVAS+STALVIRŠIS 80
(2 vienetai)

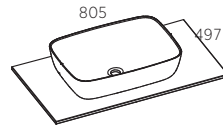

PRAUSTUVAS+STALVIRŠIS 100
(2 vienetai)

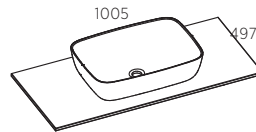

PRAUSTUVAS+STALVIRŠIS 120
(2 vienetai)

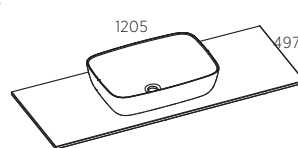

PRAUSTUVAS+STALVIRŠIS 140
(2 vienetai)

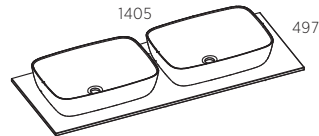

PRAUSTUVAS+STALVIRŠIS 160
(2 vienetai)

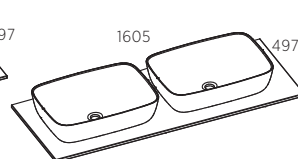

ŠONINĖ SPINTELĖ
300x800x310

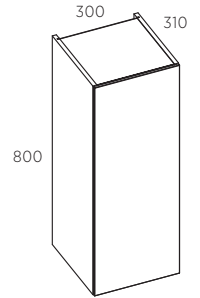

ŠONINĖ SPINTELĖ
600x800x310

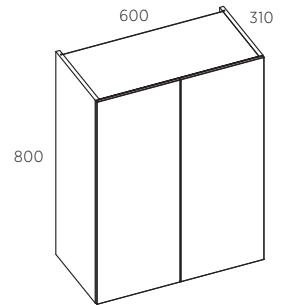

ŠONINĖ SPINTELĖ
300x1000x310

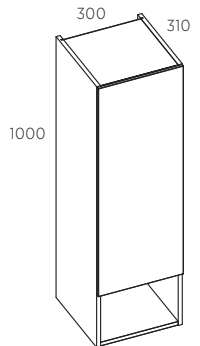

ŠONINĖ SPINTELĖ
600x1000x310

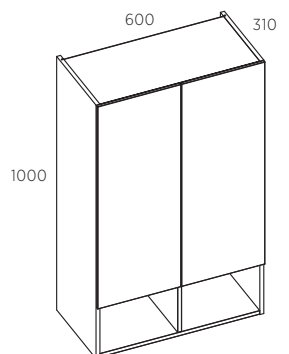



FORMA

Stilingi ir praktiški Forma serijos baldai su PVC apdaila siūlo platų kompaktiškų baldų pasirinkimą įvairių dydžių vonios kambariams. Forma baldams siūlome Xonyx solid surface satininės apdailos praustuvus ir GelCast (lieto marmuro) blizgios apdailos praustuvus.

- › Iš anksto surinkta praustuvo spintelė užtikrina patvarią konstrukciją ir paprastą montavimą (viršutinė spintelė išardyta, bet lengvai surenkama)
- › Platus įvairios PVC apdailos pasirinkimas
- › Ergonomiškos ir patikimos Blum Tandembox stalčių sistemos
- › Xonyx solid surface integruoti praustuvai su satininės apdailos stalviršiu
- › GelCast blizgios apdailos praustuvai
- › Priderintų veidrodžių su apšvietimu pasirinkimas

XONYX™
SolidSurface

‹ GelCast ›

TANDEMBOX *blum*

PLOTIS (cm)

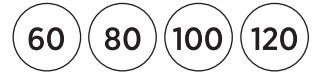

2 PRAUSTUVAI

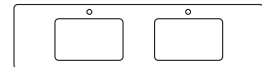

STANDARTINĖS



WHITE CHALK
(CH) S 0300-N



LIGHT GREY
(LG) S 3000-N

SPECIALIOSIOS SPALVOS



MELLOW
(MW) S 2040-Y



GRAPHITE
(GP) S 7500-N



BLACK
(LI/BK) S 9000-N

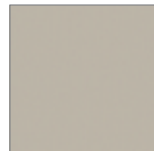

GRIGE
(GG) 2903-Y30R



SIENNA
(SI) S 5020-Y60R



RED CORAL
(RC) S 3050-Y90R



SAGE
(SE) S 5010-G30Y



PETROL
(PL) 5412-B36G



EMERALD GREEN
(EG) S 7020-B 30 G



DEEP OCEAN BLUE
(DO) S 8010-R 90 B



Kodas*	Aprašymas	Kaina PVC	Kaina DAŽYTA
Forma 60			
TE201/285/600/30LED	Šviestuvo cokolis 60 cm, LED	200.-	240.-
VT800/2862	Spintelė su veidrodinėmis durėlėmis 60 cm	235.-	280.-
VM04/121/0610	FORMA GelCast integruotas praustuvas 60 cm	200.-	
VM04141/0610/01	NOVA GelCast integruotas praustuvas 60 cm	200.-	
SS800/0610FORMAR	Xonyx Forma R praustuvas 60 cm	410.-	
VT800/0605/xxx	Praustuvo spintelė 60 cm (1 stalčius), PVC plėvelės apdaila	390.-	465.-
VT800/0606/xxx	Praustuvo spintelė 60 cm (2 stalčiai), PVC plėvelės apdaila	575.-	690.-
Forma 80			
TE201/285/800/30LED	Šviestuvo cokolis 80 cm, LED	240.-	290.-
VT800/2882	Spintelė su veidrodinėmis durėlėmis 80 cm	270.-	325.-
VM04/121/0810	FORMA GelCast integruotas praustuvas 80 cm	235.-	
VM04141/0810/01	NOVA GelCast integruotas praustuvas 80 cm	235.-	
SS800/0810FORMAR	Xonyx Forma R praustuvas 80 cm	455.-	
VT800/0805/xxx	Praustuvo spintelė 80 cm (1 stalčius), PVC plėvelės apdaila	430.-	515.-
VT800/0806/xxx	Praustuvo spintelė 80 cm (2 stalčiai), PVC plėvelės apdaila	615.-	740.-
Forma 100			
TE201/285/1000/30LED	Šviestuvo cokolis 100 cm, LED	280.-	340.-
VT800/2812	Spintelė su veidrodinėmis durėlėmis 100 cm	310.-	375.-
VM04/121/1010	Lieto marmuro praustuvas 100 cm	275.-	
VM04141/1010/01	NOVA GelCast integruotas praustuvas 100 cm	275.-	
SS800/1010FORMAR	Xonyx Forma R praustuvas 100 cm	475.-	
VT800/1005/xxx	Praustuvo spintelė 100 cm (1 stalčius), PVC plėvelės apdaila	475.-	570.-
VT800/1006/xxx	Praustuvo spintelė 100 cm (2 stalčiai), PVC plėvelės apdaila	660.-	790.-
Forma 120			
TE201/285/1200/30LED	Šviestuvo cokolis 120 cm, LED	325.-	390.-
VT800/2862 *2	Spintelė su veidrodinėmis durėlėmis 60 cm (2 vnt.)	470.-	565.-
VM04121/1223/01	FORMA GelCast stalviršis su dviem praustuvais, 120 cm	385.-	
VM04141/1210/01	NOVA Gel Cast stalviršis su dviemintegr. praustuvais, 120 cm	320.-	
SS800/1210FORMAR	Xonyx Forma R praustuvas 120 cm	500.-	
SS800/1223FORMAR	Xonyx Forma R2 integruotas stalviršis su dviem praustuvais, 120 cm	600.-	
VT800/1205/xxx	Praustuvo spintelė 120 cm, (1 stalčius), PVC plėvelės apdaila	515.-	620.-
VT800/1206/xxx	Spintelė 120 cm, (2 stalčiai), PVC plėvelės apdaila	710.-	850.-
Stati šoninė spintelė			
VT800/2313/xxx	Šoninė spintelė (maža) 40x32x125 cm, PVC plėvelės apdaila	390.-	465.-
VT800/2423/xxx	Šoninė spintelė(didelė) 40x35x179 cm, PVC plėvelės apdaila	690.-	830.-
LED šviestuvai			
M1004/1240709BP	LED šviestuvai NITE, 50 cm, chromuotas	100.-	
M0430HTLC	LED šviestuvai NITE, 30 cm, chromuotas	60.-	
M0430HTLB	LED šviestuvai NITE, 30 cm, juodas	60.-	



APDAILA (PVC plėvelė)

Standartinė rankenėlė (įskaičiuota į kainą)

Papildomas rankenėlių pasiūlymas

Kodas	Aprašymas	Kaina
M0930256	Rankenėlė 350 mm, juda matinė	25.-
M0930128	Rankenėlė 200 mm, juda matinė	20.-
M0955256	Rankenėlė 350 mm, šlifluotas plienas	20.-
M0955128	Rankenėlė 200 mm, šlifluotas plienas	20.-
M0930256	Rankenėlė 350 mm, žalvaris(aksas)	20.-
M0930128	Rankenėlė 200 mm, žalvaris(aksas)	20.-



BALTA matinė
PVC069



BALTA blizgi
PVC070



PORT BALTA
PVC056



PORT JUODA
PVC057



JUODA matinė
PVC072



Ažuolas
PVC071



VYŠNIA
PVC043



MALAGOS VYŠNIA
PVC067

FORMA

VONIOS BALDAI

VEIDRODINĖ SPINTELĖ 60

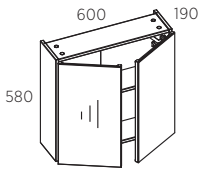

VEIDRODINĖ SPINTELĖ 80

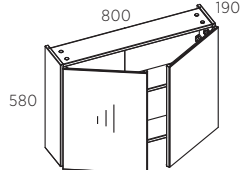

VEIDRODINĖ SPINTELĖ 100

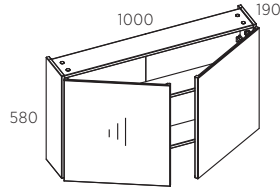

VEIDRODINĖ SPINTELĖ 120

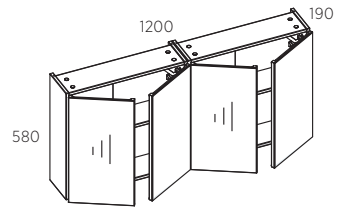

AUKŠTA ŠONINĖ SPINTELĖ (maža)

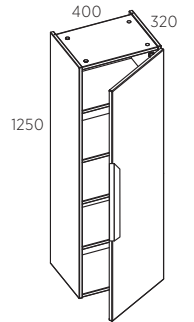

LED ŠVIESTUVAS NITE 30, chromuotas

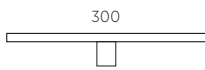

LED ŠVIESTUVAS NITE 50 chromuotas

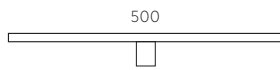

<GelCast>

INTEG PRAUSTUVAS 60

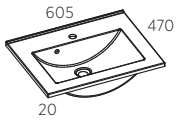

INTEG PRAUSTUVAS 80

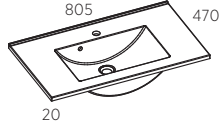

INTEG PRAUSTUVAS 100

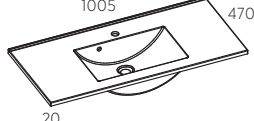

INTEG PRAUSTUVAS 120

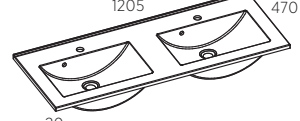

AUKŠTA ŠONINĖ SPINTELĖ (didelė)

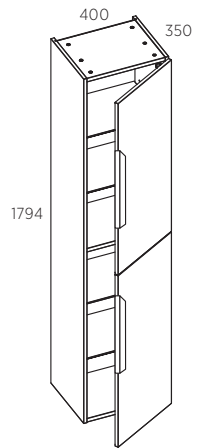

INTEG PRAUSTUVAS 60

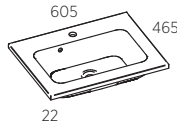

INTEG PRAUSTUVAS 80

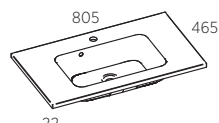

INTEG PRAUSTUVAS 100

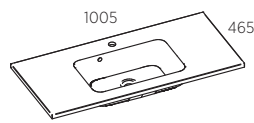

INTEG PRAUSTUVAS 120

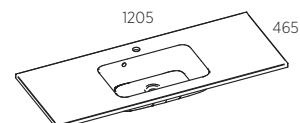

PRAUSTUVO SPINTELĖ 60

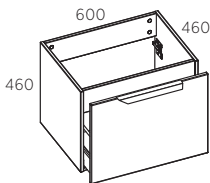

PRAUSTUVO SPINTELĖ 80

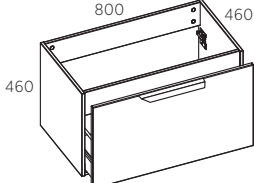

PRAUSTUVO SPINTELĖ 100

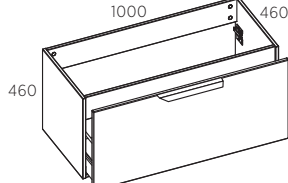

PRAUSTUVO SPINTELĖ 120

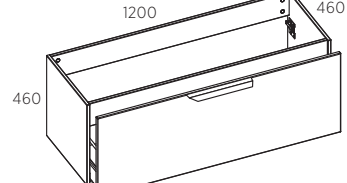

PRAUSTUVO SPINTELĖ 60 (2 stalčiai)

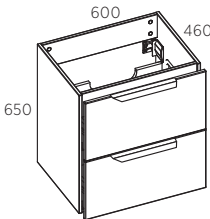

PRAUSTUVO SPINTELĖ 80 (2 stalčiai)

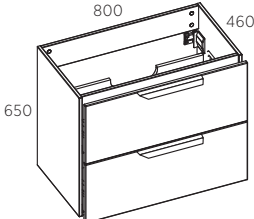

PRAUSTUVO SPINTELĖ 100 (2 stalčiai)

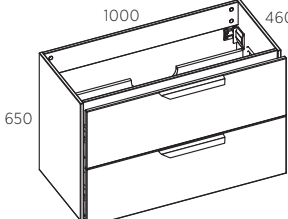

PRAUSTUVO SPINTELĖ 120 (2 stalčiai)

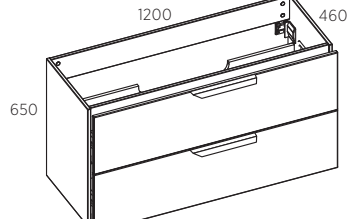

XONYX™
SolidSurface

INTEG PRAUSTUVAS 60

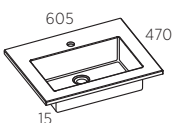

INTEG PRAUSTUVAS 80

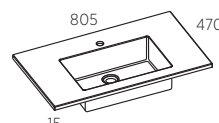

INTEG PRAUSTUVAS 100

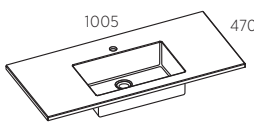

INTEG PRAUSTUVAS 120

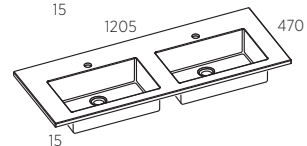
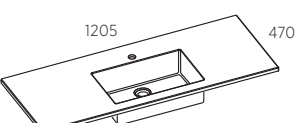



NORD

Funkcionalūs skandinaviško stiliaus baldai – tinkantys vairo interjero dizaino vonios kambariui, kuriam būdingos griežtos linijos ir skirtingi apdailos deriniai.

- › Iš anksto surinktos spintelė sužtikrina patvarią konstrukciją ir paprastą montavimą
- › Apdaila: dažyta (vienspalvė/dviejų spalvų) arba PVC plėvelė kombinuota su dažytu paviršiumi
- › Ergonomiškos ir patikimos Blum Tandembox stalčių sistemos
- › Xonyx solid surface praustuvi susatininės apdailos stalviršiu
- › Mes rekomenduojame apšviestus veidrodžius: DO, ST ir EC serijų.

XONYX™
SolidSurface

‹ GelCast ›

TANDEMBOX *blum*

PLOTIS (cm)

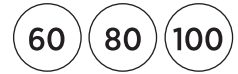

STANDARTINĖS

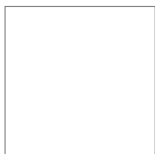

WHITE CHALK
(CH) S 0300-N



LIGHT GREY
(LG) S 3000-N

SPECIALIOSIOS SPALVOS



MELLOW
(MW) S 2040-Y



GRAPHITE
(GP) S 7500-N



BLACK
(LI/BK) S 9000-N

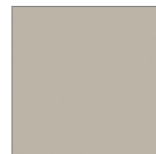

GRIGE
(GG) 2903-Y30R



SIENNA
(SI) S 5020-Y60R



RED CORAL
(RC) S 3050-Y90R



SAGE
(SE) S 5010-G30Y



PETROL
(PL) 5412-B36G



EMERALD GREEN
(EG) S 7020-B 30 G



DEEP OCEAN BLUE
(DO) S 8010-R 90 B

AŽUOLO LUKŠTAS



PUSIAU MATINIS LAKAS
ML



Kodas	Aprašymas	Standartinė spalva	Kaina dažyta
Nord 60			
VT801/0605	Praustuvo spintelė 60 cm (1stalčius), dažyta pusiau matiniai	395.-	450.-
VT801/0606	Praustuvo spintelė 60 cm (2stalčiai), dažyta pusiau matiniai	610.-	705.-
VT802/0605	Praustuvo spintelė 60 cm (1stalčius), ąžuolo lukštas+ dažai	415.-	480.-
VT802/0606	Praustuvo spintelė 60 cm (2stalčiai), ąžuolo lukštas+ dažai	655.-	735.-
SS801/0610NORDR	„Xonyx“ integruotas praustuvas 60 cm	410.-	
SS801/0610*	„Xonyx“ plokštė 60 cm	205.-	
VM04/141/0610/01	NOVA GelCast integruotas praustuvas 60 cm	200.-	
Nord 80			
VT801/0805	Praustuvo spintelė 80 cm (1stalčius), dažyta pusiau matiniai	450.-	520.-
VT801/0806	Praustuvo spintelė 80 cm (2stalčiai), dažyta pusiau matiniai	640.-	730.-
VT802/0805	Praustuvo spintelė 80 cm (1stalčius), ąžuolo lukštas+ dažai	480.-	550.-
VT802/0806	Praustuvo spintelė 80 cm (2stalčiai), ąžuolo lukštas+ dažai	680.-	780.-
SS801/0810NORDR	„Xonyx“ integruotas praustuvas 80 cm	445.-	
SS801/0810*	„Xonyx“ plokštė 80 cm	260.-	
VM04/141/0810/01	NOVA GelCast integruotas praustuvas 80 cm	235.-	
Nord 100			
VT801/1005	Praustuvo spintelė 100 cm (1stalčius), dažyta pusiau matiniai	480.-	550.-
VT801/1006	Praustuvo spintelė 100 cm (2stalčiai), dažyta pusiau matiniai	675.-	770.-
VT802/1005	Praustuvo spintelė 100 cm (1stalčius), ąžuolo lukštas+ dažai	515.-	590.-
VT802/1006	Praustuvo spintelė 100 cm (2stalčiai), ąžuolo lukštas+ dažai	720.-	830.-
SS801/1010NORDR	„Xonyx“ integruotas praustuvas 100 cm	475.-	
SS801/1010*	„Xonyx“ plokštė 100 cm	310.-	
VM04/141/1010/01	NOVA GelCast integruotas praustuvas 100 cm	275.-	
Nord 120			
VT801/1205	Praustuvo spintelė 120 cm (1stalčius), dažyta pusiau matiniai	515.-	590.-
VT801/1206	Praustuvo spintelė 120 cm (2stalčiai), dažyta pusiau matiniai	715.-	820.-
VT802/1205	Praustuvo spintelė 120 cm (1stalčius), ąžuolo lukštas+ dažai	555.-	640.-
VT802/1206	Praustuvo spintelė 120 cm (2stalčiai), ąžuolo lukštas+ dažai	755.-	865.-
SS801/1210NORDR	„Xonyx“ integruotas praustuvas 120 cm	500.-	
SS801/1210*	„Xonyx“ plokštė 120 cm	365.-	
VM04/141/1210/01	NOVA GelCast integruotas praustuvas 120 cm	315.-	
* Mes rekomenduojame „Neo“ pastaomus praustuvas			
Vertikali šoninė spintelė			
VT801/2323	Didelė šoninė spinta, dažyta pusiau matiniai	490.-	570.-
VT802/2323	Didelė šoninė spinta, ąžuolo lukštas+dažai	530.-	610.-
VT801/2313	Nedidelė šoninė spinta, dažyta pusiau matiniai	315.-	365.-
VT802/2313	Nedidelė šoninė spinta, ąžuolo lukštas+dažai	360.-	410.-
SS801/2300	Šoninės spintelės viršutinė plokštė iš „Xonyx“ 30x35cm	75.-	75.-
Rankenėlės, praustuvo kojelės			
M0932ML	Rankenėlė 4,4cm, juoda šlifuota	25.-	
M0932ME	Rankenėlė 4,4cm, poliruotas žalvaris	25.-	
M0932RS	Rankenėlė 4,4cm, šlifuotas plienas	25.-	
M0920BL	Kojelės praustuvo spintelei (2 vnt.) juoda, plienas	70.-	

RANKENĖLIŲ apdaila:

Juoda poliruota	
Poliruotas žalvaris	
Šlifuotas plienas	

NORD

VONIOS BALDAI

STALVIRŠIS+PRAUSTUVAS 60



STALVIRŠIS+PRAUSTUVAS 80

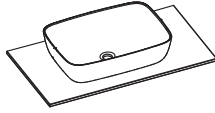

STALVIRŠIS+PRAUSTUVAS 100

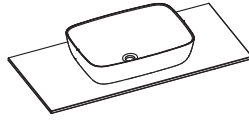

STALVIRŠIS+PRAUSTUVAS 120

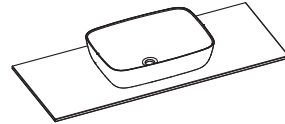

XONYX PLOKŠTĖ

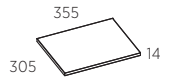

XONYX™
SolidSurface

INTEGRUOTAS PRAUSTUVAS 60

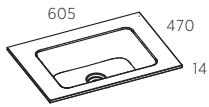

INTEGRUOTAS PRAUSTUVAS 80

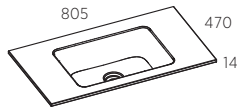

INTEGRUOTAS PRAUSTUVAS 100

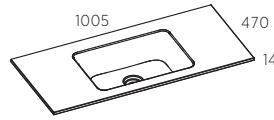

INTEGRUOTAS PRAUSTUVAS 120

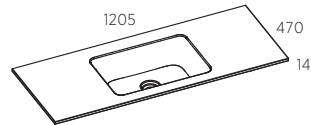

MAŽA ŠONINĖ SPINTELĖ

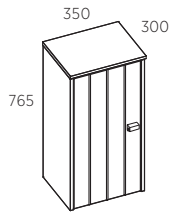

‹ GelCast ›

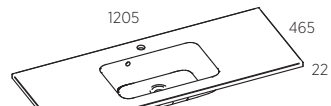
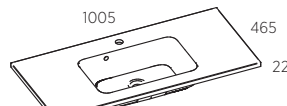
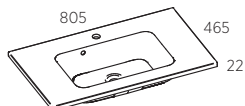
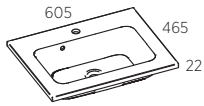

PRAUSTUVO SPINTELĖ 60
(1 dalies)

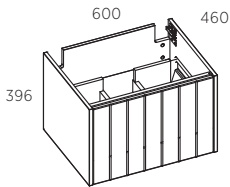

PRAUSTUVO SPINTELĖ 80
(1 dalies)

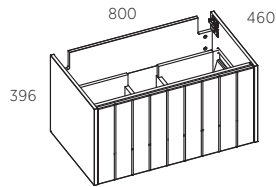

PRAUSTUVO SPINTELĖ 100
(1 dalies)

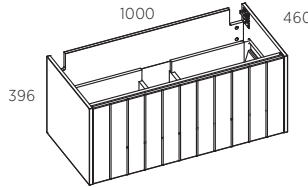

PRAUSTUVO SPINTELĖ 120
(1 dalies)

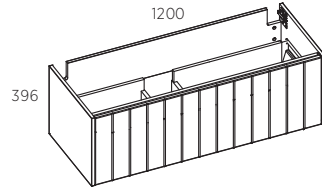

AUKŠTA ŠONINĖ SPINTA

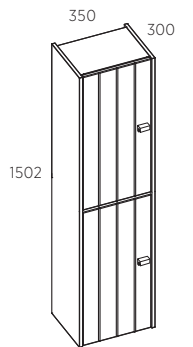

PRAUSTUVO SPINTELĖ 60
(2 dalių)

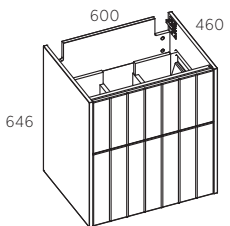

PRAUSTUVO SPINTELĖ 80
(2 dalių)

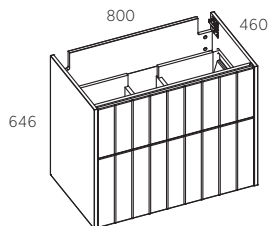

PRAUSTUVO SPINTELĖ 100
(2 dalių)

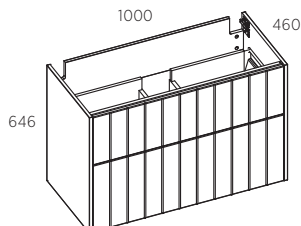

PRAUSTUVO SPINTELĖ 120
(2 dalių)

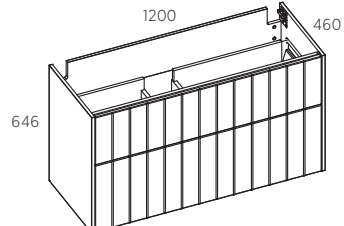

KOJELĖS

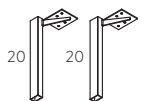

BALTECO

VONIOS BALDAI



CLASSIC

XONYX™
SolidSurface

Funkcionalūs klasikiniai skandinaviško stiliaus baldai, tinkantys įvairaus interjero dizaino vonios kambariui. Stalčių sistemos, naudojamos praustuvo spintelėse, klasikinių linijų baldus paverčia moderniais ir praktiškais bei patogiai naudojamais baldais. Classic baldai gali būti užsisakyti (12) skirtingų spalvų apdailos.

TANDEMBOX *blum*

- › Iš anksto surinktos spintelės užtikrina patvarią konstrukciją ir paprastą montavimą
- › Dažyta baldų apdaila
- › Platus madingų skandinaviskų spalvų pasirinkimas
- › Ergonomiškos ir patikimos Blum Tandembox stalčių sistemos
- › Xonyx solid surface praustuvai su satininės apdailos stalviršiu

PLOTIS (cm)



Kodas	Aprašymas	Standartinės Spalvos	Specialiosios Spalvos
Classic 80			
VT920/0806	CLASSIC Praustuvo spintelė su dviem stalčiais 80 cm, dažyta apdaila	600.-	685.-
SS920/0810CLASSICR	CLASSIC Xonyx integruotas praustuvas 80 cm, satininė apdaila	445.-	
VT920/3280	CLASSIC Veidrodis su MDF rėmais 80 cm, dažyta apdaila	185.-	215.-
VT920/2142	CLASSIC Stati šoninė spintelė 45*143*32 cm, dažyta apdaila	495.-	570.-
Classic 100			
VT920/1006	CLASSIC Praustuvo spintelė su dviem stalčiais 100 cm, dažyta apdaila	680.-	780.-
SS920/1010CLASSICR	CLASSIC Xonyx integruotas praustuvas 100 cm, satininė apdaila	475.-	
VT920/3210	CLASSIC Veidrodis su MDF rėmais 100 cm, dažyta apdaila	215.-	250.-
VT920/2142	CLASSIC Stati šoninė spintelė 45*143*32 cm, dažyta apdaila	495.-	570.-
Veidrodžio šviestuvai			
M1004/1240709BP	LED šviestuvai NITE, 50 cm, chromuotas	100.-	
M0430HTLC	LED šviestuvai NITE, 30 cm, chromuotas	60.-	
M0430HTLB	LED šviestuvai NITE, 30 cm, juodas	60.-	

PRAUSTUVO SPINTELĖ 80

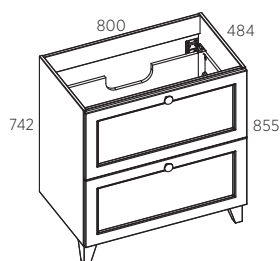

PRAUSTUVO SPINTELĖ 100

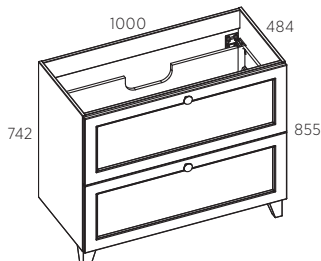

PRAUSTUVO SPINTELĖ

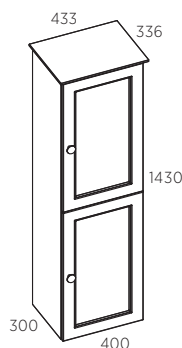

LED APŠVIETIMAS (chromuotas/juodas)



LED APŠVIETIMAS (chromuotas)



PRAUSTUVO SPINTELĖ
PRAUSTUVAS SU STALVIRŠIU 80

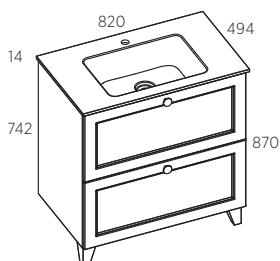

PRAUSTUVO SPINTELĖ
PRAUSTUVAS SU STALVIRŠIU 100

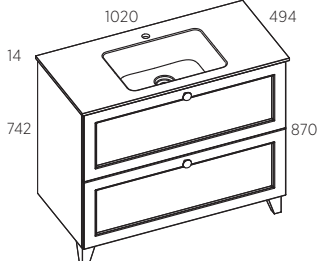

VEIDRODIS SU MDF RĖMU 80

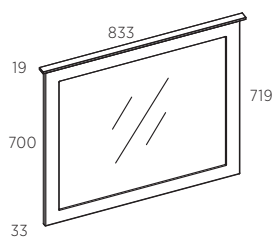

VEIDRODIS SU MDF RĖMU 100

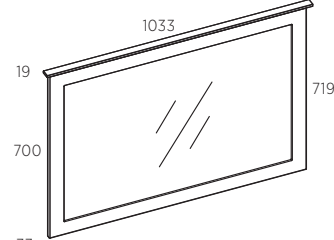

XONYX™
SolidSurface

XONYX™
SolidSurface



APDAILA

STANDARTINĖS

SPECIALIOSIOS SPALVOS



WHITE CHALK
(CH) S 0300-N



MELLOW
(MW) S 2040-Y



GRAPHITE
(GP) S 7500-N



BLACK
(LI/BK) S 9000-N

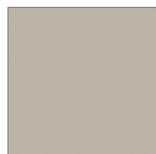

GRIGE
(GG) 2903-Y30R



SIENNA
(SI) S 5020-Y60R



LIGHT GREY
(LG) S 3000-N



RED CORAL
(RC) S 3050-Y90R



SAGE
(SE) S 5010-G30Y



PETROL
(PL) 5412-B36G



EMERALD GREEN
(EG) S 7020-B 30 G



DEEP OCEAN BLUE
(DO) S 8010-R 90 B



OCEAN

Paprastos formos kompaktiška Ocean serija tinka mažesniems vonios kambariams. Įvairių madingų skandinaviškų atspalvių kompaktiški, bet stilingi baldai leidžia derinti juos prie įvairios apdailos interjerų.

- › Spintelės transportuojamos išardytos ir saugiai supakuotos, lengvai surenkamos pagal pridėtą instrukciją
- › Pusiau matinė dažyta baldų apdaila
- › Platus madingų skandinaviškų spalvų pasirinkimas
- › Praustuvo spintelės drelės turi patvarius tylaus veikimo Blum vyrius
- › GelCast integruoti praustuvai su blizgios apdailos stalviršiu

◀ GelCast ▶

PLOTIS (cm)



Kodas	Aprašymas	Standartinės spalvos	Specialiosios spalvos
Ocean 60			
VT910/0610	OCEAN60 Praustuvo spintelė su drelėmis, 60*39*71 cm, dažyta pusiau matinė apdaila	295.-	350.-
VM04/137/0610	OCEAN60 GelCast (lieto marmuro) praustuvas, spalva blizgi balta	150.-	
VT910/3260	OCEAN60 Veidrodis su aliuminio rėmu, 60*2*58 cm, matinė apdaila	225.-	
VT910/3360	OCEAN60 Veidrodis-lentyna 60*15*58 cm, pusiau matinė, dažyta	230.-	290.-
VT910/2862	OCEAN60 veidrodinė spintelė 60*19*58 cm	245.-	305.-
Ocean 80			
VT910/0810	OCEAN80 Praustuvo spintelė su drelėmis, 80*39*71 cm, dažyta pusiau matinė apdaila	325.-	385.-
VM04/137/0810	OCEAN80 GelCast (lieto marmuro) praustuvas, spalva blizgi balta	195.-	
VT910/3380	OCEAN80 Veidrodis-lentyna 80*15*58 cm, dažyta pusiau matinė apdaila	245.-	305.-
VT910/2882	OCEAN60 veidrodinė spintelė 80*19*58 cm	280.-	340.-
Ocean 90			
VT910/0610	OCEAN60 Praustuvo spintelė su drelėmis, 60*39*71 cm, dažyta pusiau matinė apdaila	295.-	350.-
VT910/0332	OCEAN30 Praustuvo šoninė spintelė, 30*39*71 cm, dažyta pusiau matinė apdaila	225.-	280.-
VM04/137/0920	OCEAN90 GelCast (lieto marmuro) praustuvas, spalva blizgi balta (kairinės krypties)	215.-	
VM04/137/0930	OCEAN90 GelCast (lieto marmuro) praustuvas, spalva blizgi balta (dešinės krypties)	215.-	
VT910/3260	OCEAN60 Veidrodis su aliuminio rėmu, 60*2*58 cm, matinė apdaila	225.-	
VT910/2332	OCEAN30 Viršutinė šoninė spintelė, 30*19*58 cm, dažyta pusiau matinė apdaila	225.-	280.-
Stati šoninė spintelė			
VT910/2132	OCEAN Stati šoninė spintelė 40*125*32 cm, dažyta apdaila	325.-	380.-
Veidrodžio šviestuvai			
M1004/1240709BP	LED šviestuvai NITE, 50 cm, chromuotas	100.-	
M0430HTLC	LED šviestuvai NITE, 30 cm, chromuotas	60.-	
M0430HTLB	LED šviestuvai NITE, 30 cm, juodas	60.-	

APDAILA

STANDARTINĖS

WHITE CHALK
(CH) S 0300-NLIGHT GREY
(LG) S 3000-N

SPECIALIOSIOS SPALVOS

MELLOW
(MW) S 2040-YGRAPHITE
(GP) S 7500-NBLACK
(LI/BK) S 9000-NGRIGE
(GG) 2903-Y30RSIENNA
(SI) S 5020-Y60RRED CORAL
(RC) S 3050-Y90RSAGE
(SE) S 5010-G30YPETROL
(PL) 5412-B36GEMERALD GREEN
(EG) S 7020-B 30 GDEEP OCEAN BLUE
(DO) S 8010-R 90 B



VEIDRODIS

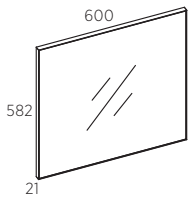

LENTYNA-VEIDRODIS

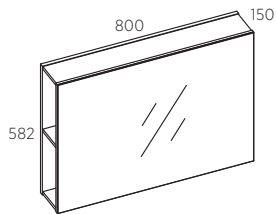

VIRŠUTINĖ SPINTELĖ

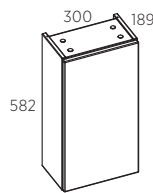

VERTIKALI ŠONINĖ SPINTA

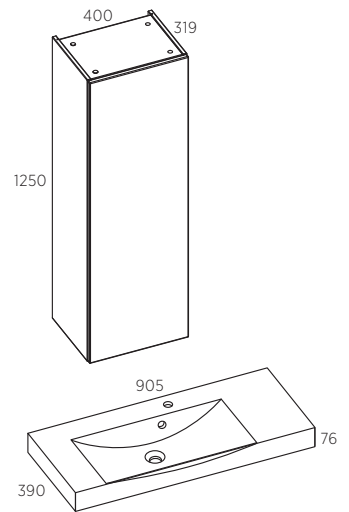

STALVIRŠIS SU INTEGRUOTU PRAUSTUVU 60

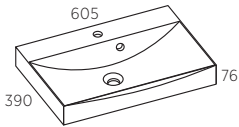

STALVIRŠIS SU INTEGRUOTU PRAUSTUVU 80

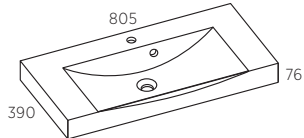

STALVIRŠIS SU INTEGRUOTU PRAUSTUVU 90

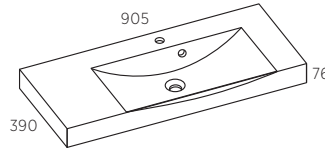

APATINĖ SPINTA 30

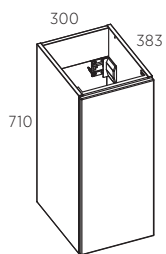

APATINĖ SPINTA 60

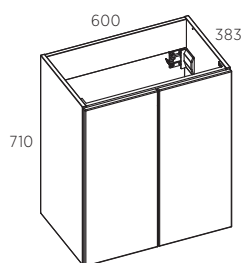

APATINĖ SPINTA 80

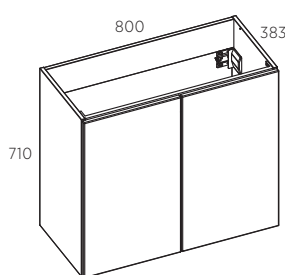

APATINĖ SPINTA 90

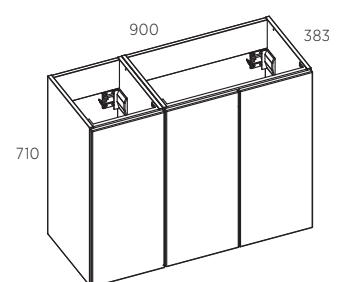

ST SERIJOS VEIDRODŽIAI

ST serija - tai išskirtinė Balteco katalogo veidrodžių kolekcija su didžiausiu matmenų pasirinkimu. Aukštos kokybės veidrodžiai turi įrengtą gerą LED apšvietimą veidrodžio kraštuose, suteikiantį šviesą vartotojui ir jaukią atmosferą. Veidrodžiai taip pat turi įrengtą AntiMist veidrodžio šildymą su DualWhite apšvietimu, kuris leidžia pasirinkti šaltą arba šiltą baltą šviesą, ir jutiklinį jungiklį.

- › Veidrodis padengtas aukštos kokybės saugos plėvele (kitoje veidrodinio stiklo pusėje)
- › Puikus LED apšvietimas
- › AntiMist veidrodžio šildymas (veidrodis nerasoja)
- › DualWhite švietimo atspalviai (šalta arba šilta balta šviesa)
- › Platus įvairaus pločio pasirinkimas – nuo 60 cm iki 180 cm
- › Veidrodžio stiklo storis: 5mm
- › Veidrodis atitinka ES saugos reikalavimus (IP44)

* ST60 - tik šalta šviesa, be veidrodžio šildytuvo.

XXL



LED
APŠVIETIMAS



ŠILTA (ŠALTA
ŠVIESA)



JUTIKLINIS
JUNGIKLIS



RŪKO
PAŠALINIMAS

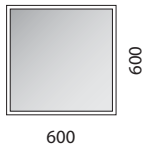

ST 60*
445.-

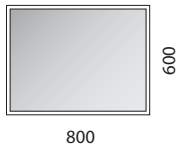

ST 80
585.-



ST 100
685.-



ST 120
780.-

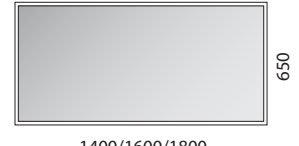

ST 140/160/180
910.-/1060.-/1160.-



EC SERIJOS VEIDRODŽIAI

EC serijos veidrodžiai – tai išskirtinė katalogo apvalių veidrodžių kolekcija. Veidrodžiai turi įrengtą gerą LED apšvietimą veidrodžio kraštuose, suteikiantį šviesą vartotojui ir jaukią atmosferą. Veidrodžiai taip pat turi įrengtą AntiMist veidrodžio šildymą su DualWhite apšvietimu, kuris leidžia pasirinkti šaltą arba šiltą baltą šviesą, ir jutiklinį jungiklį.

- › Veidrodis padengtas aukštos kokybės saugos plėvele (kitoje veidrodinio stiklo pusėje)
- › Puikus LED apšvietimas
- › AntiMist veidrodžio šildymas (veidrodis nerasoja)
- › DualWhite švietimo atspalviai (šalta arba šilta baltą šviesą)
- › Veidrodžio stiklo storis: 5mm
- › Veidrodis atitinka ES saugos reikalavimus (IP44)

* EC60 - tik šalta šviesa, be veidrodžio šildytuvo.

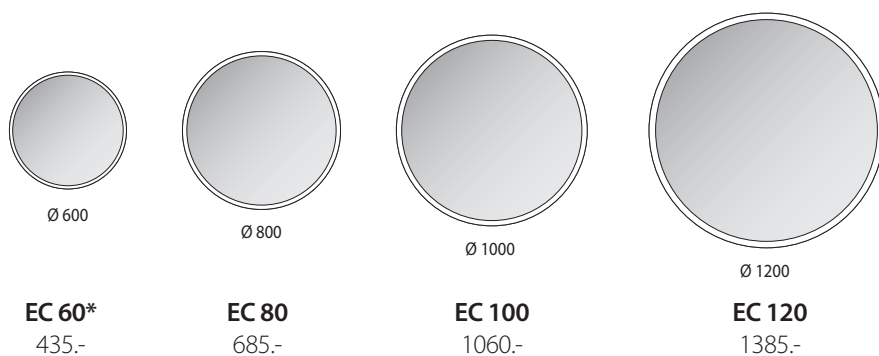

AG SERIJOS VEIDRODŽIAI

- › Juodo aliuminio rėmas
- › AntiMist veidrodžio šildymas (veidrodis nerasoja)
- › Veidrodžio stiklo storis: 5mm
- › LED apšvietimas (neutralus 4000K)
- › Veidrodis atitinka ES saugos reikalavimus (IP44)

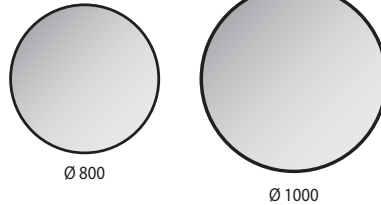

AG 80
450.-

AG 100
560.-



PO SERIJOS VEIDRODŽIAI

- › Juodo aliuminio rėmas
- › AntiMist veidrodžio šildymas (veidrodis nerasoja)
- › Veidrodžio stiklo storis: 5mm
- › LED apšvietimas (neutralus 4000K)
- › Veidrodis atitinka ES saugos reikalavimus (IP44)

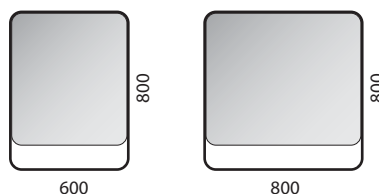

PO 60
515.-

PO 80
720.-



MO SERIJOS VEIDRODŽIAI

- › Veidrodis padengtas aukštos kokybės saugos plėvele (kitoje veidrodinio stiklo pusėje)
- › Puikus veidrodis su LED apšvietimu
- › AntiMist veidrodžio šildymas (veidrodis nerasoja) su įjungimo / išjungimo jungikliu
- › DualWhite švietimo atspalviai (šalta arba šilta balta šviesa)
- › Veidrodžio stiklo storis: 5mm
- › Veidrodis atitinka ES saugos reikalavimus (IP44)

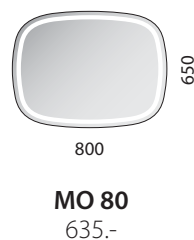

ŠILTA (ŠALTA
ŠVIESA)



JUTIKLINIS
JUNGIKLIS



RŪKO
PAŠALINIMAS

VONIOS VEIDRODŽIAI



LY SERIJOS VEIDRODŽIAI

LY serijos veidrodžiai be veidrodžio viršuje esančių LED šviesos juostelių turi taip pat kosmetinį veidrodį su LED apšvietimu (trigubas padidinimas), AntiMist veidrodžio šildymą ir jutiklinį jungiklį.

- › Veidrodis padengtas aukštos kokybės saugos plėvele (kitoje veidrodinio stiklo pusėje)
- › Puikus veidrodis su LED apšvietimu
- › AntiMist veidrodžio šildymas (veidrodis nerasoja) su įjungimo / išjungimo jungikliu
- › DualWhite švietimo atspalviai (šalta arba šilta balta šviesa)
- › Veidrodžio stiklo storis: 5mm
- › Veidrodis atitinka ES saugos reikalavimus (IP44)

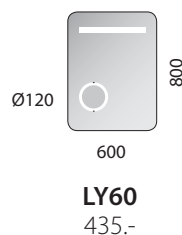

JUTIKLINIS
JUNGIKLIS



RŪKO
PAŠALINIMAS







KOSMETINIS
VEIDRODIS

CA SERIJOS VEIDRODŽIAI

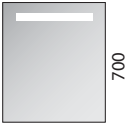
- › Aukštos kokybės LED veidrodžių serija
- › AntiMist veidrodžio šildymas (veidrodis nerasoja)
- › Veidrodžio stiklo storis: 5mm
- › LED apšvietimas (neutralus 4000K)
- › Veidrodis atitinka ES saugos reikalavimus (IP44)



			
600	800	1000	1200
CA 60	CA 80	CA 100	CA 120
405.-	445.-	490.-	535.-



BALTECO

BALTECO

VONIOS KAMBARIO ĮRANGA

2023

